

使用說明書

親愛的SHARP顧客

衷心感謝惠購SHARP液晶彩色電視機。為確保安全使用本機及令本機更加耐用，在使用本產品之前請務必仔細閱讀關於安全的重要注意事項。

目錄

引言

親愛的 SHARP 顧客	1
目錄	1
日常使用的注意事項	3
關於安全的重要注意事項	4
商標	5
附件	6

準備

安裝底座組件	7
壁掛電視機的處置和注意事項	8
部件名稱	9
電視機（側視圖 / 前視圖）	9
電視機（後視圖）	10
遙控器	11
在開啟電源之前	12
連接外部設備	13
插入 SD/SDHC 記憶卡（市面有售）	14
連接 USB 存儲設備	14
連接到網絡	14
裝入電池	15
使用遙控器	15
關於遙控器的注意事項	15
開啟或關閉電視機	16
首次運行電視機	16
關閉電視機	16
用戶指南	17

觀看電視

一般設置	18
壁紙	18
主題	18
開機狀態	18
語言設置	18
預設輸入法	18
無訊號自動關機	18
定時關機	18
影像	19
影音模式	19
對比度 / 亮度 / 色調 / 銳度 / 色彩 / 背光	19
色溫	19
寬屏模式	19
圖像抑噪	20
動態對比度	20
還原	20
音頻	20
影音模式	20
自動音量	20
低音 / 高音 / 平衡	20
環繞聲	21
還原	21

觀看電視 (續)

頻道設置	21
執行自動頻道搜尋.....	21
數碼頻道設置.....	21
模擬頻道設置.....	21
頻道編輯.....	22
網絡	22
應用程式	22
選項	22
數碼設置.....	22
彩色制式.....	23
系統	23
系統訊息.....	23
法律訊息.....	23
本地更新.....	23
系統還原.....	23
電子節目指南 (EPG)	23
遙控器按鍵補充說明	24
⏮ (閃回).....	24
🔇 (靜音).....	24
MPX (多重聲音).....	24
GUIDE (頻道列表).....	24

網絡功能

連接到網絡	25
有線安裝準備.....	25
無線安裝準備.....	25
網絡設置	26
有線網絡連接.....	26
無線網絡連接.....	26
添加網絡.....	26

智能功能

本地應用	27
媒體庫	27
瀏覽器	27
輸入源	27
應用商店	27
安裝應用.....	27
應用程式.....	27
輸入文字	28

其他有用功能

連接 USB 存儲設備	29
播放 USB 存儲設備中的檔案	29
用於 USB 多媒體選項表操作的按鈕	30
與 USB 模式相容的檔案列表	31

附錄

故障分析	33
規格	34
輪廓圖	36

日常使用的注意事項

請遵守以下事項

外殼的保養方法

- 清潔外殼的時候，請用柔軟的布（棉、絨等質料）輕輕地擦拭。請不要使用附有化學成分的乾、濕抹布，因為這樣會導致外殼本體成分的變質或裂開。
- 請注意不要使用質地堅硬的布來擦拭，或擦拭時過於用力，這樣會導致外殼表面劃傷。
- 外殼不潔的時候，可使用柔軟的布（棉、絨等質料）浸取少量稀釋過的中性洗劑，擰乾後擦拭，然後再用柔軟的乾布擦乾。
- 由於外殼為塑膠製品，汽油、稀釋劑類的溶劑會導致其變質，或塗料脫落，所以請不要使用此類溶劑來清潔外殼。
- 由於塑膠中含有塑化劑，與某些物質接觸會出現變質、塗料脫落等狀況，所以請遠離殺蟲劑等揮發性物質。另外，請不要與橡膠和樹脂類製品長期接觸。

屏幕的保養方法

- 在開始清潔屏幕之前，請務必關閉電視機電源，並將電源插頭從插座中拔出。
- 清潔屏幕時，請使用柔軟的乾布（棉、絨等質料）來輕輕擦拭屏幕表面。為了保護屏幕，請不要使用不乾淨的布、清洗劑、或附有化學成分的乾、濕抹布等物品來擦拭，因為這樣會造成顯示屏表面的剝落。
- 請注意不要使用質地堅硬的布來擦拭，或擦拭時過於用力，這樣會導致顯示屏表面劃花。
- 屏幕不潔的時候，可以用柔軟的布（棉、絨等質料）稍微用水打濕後，輕輕地擦拭（擦拭時不可過於用力，以免造成顯示屏表面劃花）。
- 如果液晶顯示屏表面黏上了灰塵，請使用市面有售的除塵刷（除靜電刷）來清潔。

關於安全的重要注意事項

- 清掃 — 在清掃本機之前，務必先將交流電源線插頭從交流電源插座中拔出。用擰乾的濕布將本機擦拭乾淨。請勿使用液態清潔劑、噴霧清潔劑或化學布料清潔，因為這類材質可能會對產品造成損害。



- 水和潮濕 — 不要在近水之處使用本機，例如在靠近洗澡盆、洗臉盆、廚房洗滌槽、洗衣盆、游泳池等，也不要潮濕的地下室中使用。



- 請勿在本機之上放置花瓶或任何其他盛水的容器，或將本機放置在空調、加濕器等電器下面。若有水滴濺到本機之上，就可能引起火災或觸電。



- 台座 — 不要將本機放置於不穩定的推車、台座、三腳架或桌面上。不穩固的基座可能會使本機掉落，導致嚴重的人身傷害、以及產品損壞。請僅使用本製造商所推薦或與本產品配套出售的推車、台座、三腳架、托架或桌子。將本機安裝於牆上時，請務必遵照本製造商的指示，而且只可以使用本製造商所推薦的安裝器材。



- 將本機放置於推車上搬運時，必須小心注意安全。急停、用力過度、地面不平等等，都會導致本機從推車上掉落。



- 通風 — 本機外殼上的散熱孔與其他開口之處，用於散熱通風。請勿堵塞這些散熱孔或開口之處，通風散熱不良會使本機過熱、縮短本機的使用壽命。請勿將本機置於臥床、沙發、地毯或其他類似物品之上，因為這些物品會堵塞散熱通風孔。本產品之設計不適用於嵌入式安裝，所以不要將本機置於像書櫃、機架等封閉之處，除非提供合適的通風或遵照本製造商的專門指示說明。

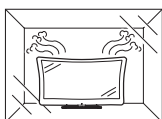

- 本機如果不慎掉落，外殼破損，請務必關閉本機電源，並拔出插頭。如果繼續使用，會有火災和觸電的危險。



- 請不要打開後殼改造電路。內部存在高電壓，會引起觸電傷害。如果需要檢修，請聯絡經銷商。



- 本機所用之液晶顯示屏是用玻璃製造的。因此，在受到強力撞擊或被尖銳物刻劃時會損壞。萬一液晶顯示屏破碎，請小心不要受到碎玻璃的割傷。



- 熱源 — 請勿讓本機接近熱源，如取暖器、加熱器、火爐或其他任何會產生熱力的東西（包括擴音機在內）。



- 為防止發生火災，請勿將任何種類的蠟燭或火焰置於本機的頂部或其附近。

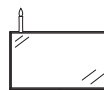

- 為了防止遭受起火或觸電的危險，請勿將交流電源線置於本機或其他重物之下。

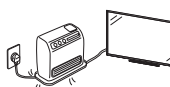

- 請勿在本機之上放置重物或攀爬於本機之上。這樣做可能導致本機傾倒而造成傷害。特別要注意近旁的兒童和寵物。



- 搬運電視機之前，請先把插頭拔出。如果不預先拔出，很容易拉損電源線，產生觸電危險。

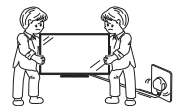

液晶顯示屏是用非常高超的技術製造的，具有 8,294,400 個像素，能顯示出精細的畫面。由於像素數目極多，偶然也可能會有一些無效的像素出現在屏幕上，看上去是固定不變的藍色、綠色或紅色的亮點。請注意，這是屬於產品規格範圍之內，並不是故障。

在搬運電視機時的注意事項

- 在搬運電視機時，切勿握住顯示幕搬運或使顯示幕受到壓力。在搬運本電視機時，無論何時都必須由兩個人以上用雙手搬運 — 電視機的每一側用一隻手握住。



- 請勿長時間顯示靜止影像，這可能會導致殘留影像。

- 請將本機安裝於能將交流電源線容易從交流電源插座拔出的地方。

註

- 以上均為示意圖，以實物為準。

商標

- 由 Dolby Laboratories 授權製造。
“杜比”、“Dolby” 與雙 D 標誌是 Dolby Laboratories 的商標。
- “HDMI”、HDMI 高清晰度多媒體接口及 HDMI 商標為 HDMI Licensing LLC 於美國及其他國家的商標或註冊商標。
- For DTS patents, see <http://patents.dts.com>. Manufactured under license from DTS Licensing Limited. DTS, the Symbol, & DTS and the Symbol together are registered trademarks, and DTS 2.0+Digital Out is a trademark of DTS, Inc. © DTS, Inc. All Rights Reserved.
- Wi-Fi CERTIFIED 標誌是 Wi-Fi 聯盟的認證標誌。
- SDHC logo is a trademark of SD-3C, LLC.

DISCLAIMERS





- This SHARP device facilitates the access to content and services provided by third parties. The content and services accessible via this device belong to and may be proprietary to third parties. Therefore, any use of such third party content and services must be in accordance with any authorization or terms of use provided by such content or service provider. SHARP shall not be liable to you or any third party for your failure to abide by such authorization or terms of use. Unless otherwise specifically authorized by the applicable content or service provider, all third party content and services provided are for personal and non-commercial use; you may not modify, copy, distribute, transmit, display, perform, reproduce, upload, publish, license, create derivative works from, transfer or sell in any manner or medium any content or services available via this device.
- SHARP is not responsible, nor liable, for customer service-related issues related to the third party content or services. Any questions, comments or service-related inquiries relating to the third party content or service should be made directly to the applicable content or service provider.
- You may not be able to access content or services from the device for a variety of reasons which may be unrelated to the device itself, including, but not limited to, power failure, other Internet connection, or failure to configure your device properly. SHARP, its directors, officers, employees, agents, contractors and affiliates shall not be liable to you or any third party with respect to such failures or maintenance outages, regardless of cause or whether or not it could have been avoided.
- All third party content or services accessible via this device is provided to you on an “as-is” and “as available” basis and SHARP and its affiliates make no warranty or representation of any kind to you, either express or implied, including, without limitation, any warranties of merchantability, non-infringement, fitness for a particular purpose or any warranties of suitability, availability, accuracy, completeness, security, title, usefulness, lack of negligence or error-free or uninterrupted operation or use of the content or services provided to you or that the content or services will meet your requirements or expectations.
- SHARP is not an agent of and assumes no responsibility for the acts or omissions of third party content or service providers, nor any aspect of the content or service related to such third party providers.
- In no event will SHARP and/or its affiliates be liable to you or any third party for any direct, indirect, special, incidental, punitive, consequential or other damages, whether the theory of liability is based on contract, tort, negligence, breach of warranty, strict liability or otherwise and whether or not SHARP and/or its affiliates have been advised of the possibility of such damages.

- 本使用說明書已進行過嚴格的校勘和核對，但因軟體升級等因素，SHARP 不能保證用戶實際操作與說明書描述完全一致。

附件

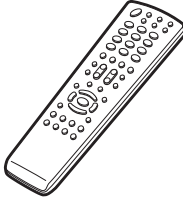
隨機附件

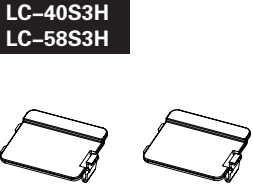
請確認如下附件隨同本機附送。

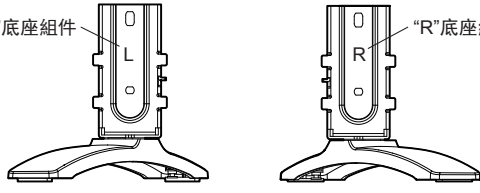
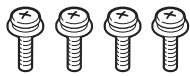
遙控器	“AAA”型碳性電池(×2)	底座蓋板	使用說明書
 <p>插入電池使用。 第 11 頁</p>	 <p>第 15 頁</p>	 <p>第 8 頁</p>	
底座組件			
 <p>“L”底座組件 “R”底座組件</p> <p>底座組件</p> <p>第 7 頁</p>		 <p>螺絲釘 (×4)</p>	

準備

安裝底座組件

- 安裝底座組件時，需將電視機正面朝下平放在平台上。
- 在安裝（或拆卸）底座組件之前，請將交流電源線從交流電源插座中拔出。
- 在執行操作之前，請在將放置電視機的地方鋪設減震墊，以防電視機損壞。

注意

- **正確安裝底座組件。**
- **請務必遵照說明進行安裝。若底座組件安裝不正確，則可能導致電視機傾倒。**

將電視機如圖平放於軟墊上，將底座組件插入電視機底部的凹槽內（緊握底座以免掉落），請確保電視機本體下部的螺絲孔與底座支架上的螺絲孔同心，底座裝配到位後，用附件中的4個螺絲釘固定。

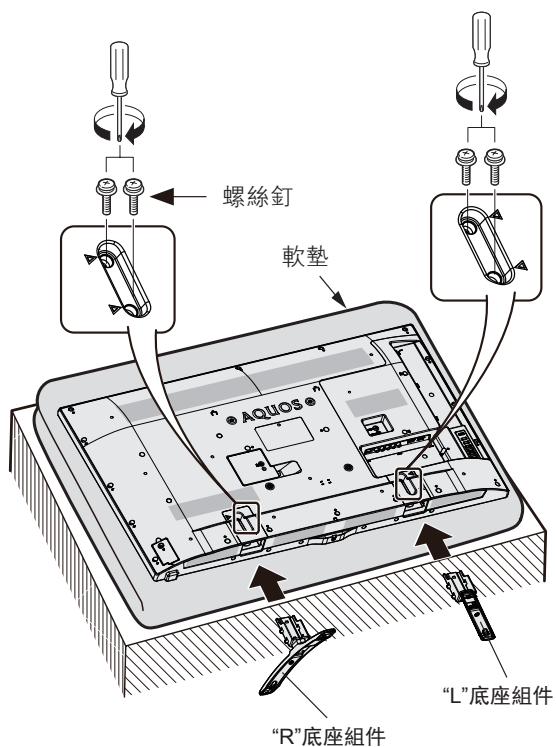

註

- 安裝底座組件時，需將電視機正面向下平放在平台上，平放前先在平台上鋪一層軟墊。
- 若要拆下底座組件，請按相反的順序執行以上步驟。
- 底座組件不允許調節角度。
- 本產品未有附帶螺絲批。
- 在安裝過程中，請小心操作，以免您的手被電視機底部和地面夾到。

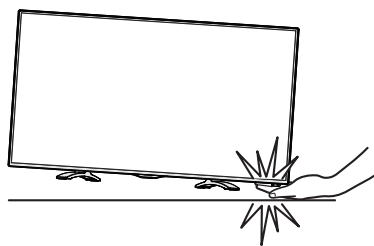

準備

壁掛電視機的處置和注意事項

- 可用另外購買的托架，將電視機安裝在牆上。
- 詳情請參閱另外購買的托架所附之說明書。

注意

- 本電視機只能使用 SHARP 公司推薦的掛牆架來將電視機安裝到牆上。使用其他掛牆架可能導致安裝不穩而引致嚴重人身傷害。
- 安裝液晶彩色電視機需要特別的技能，只有具有專業資格的服務人員才能夠安裝。用戶不可自己進行這項工作。對於不正確的安裝，或是由於安裝引起的事故或傷害，SHARP 不承擔任何責任。

使用另外購買的托架來安裝電視機

- 可請經資質認證的服務人員用另外購買的托架將電視機安裝到牆上。
- 在開始操作之前，請先仔細閱讀隨同托架提供的使用說明書。

註

- 壁掛前請將隨機附件中的底座蓋板安裝在電視機底部的開孔中。(只適用於 LC-40S3H、LC-58S3H)

準備

部件名稱

電視機（側視圖/前視圖）

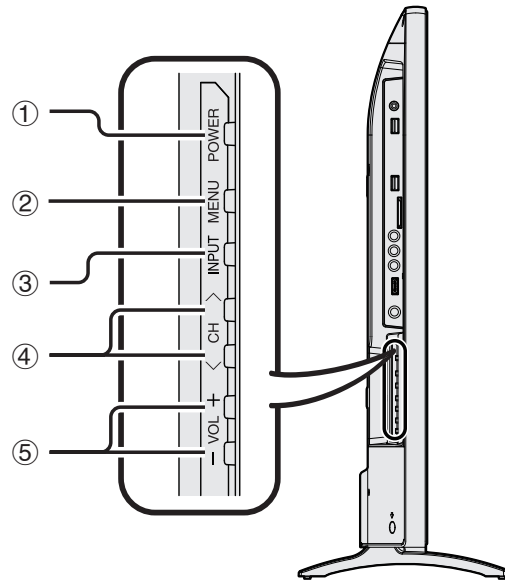

LC-40S3H/LC-58S3H

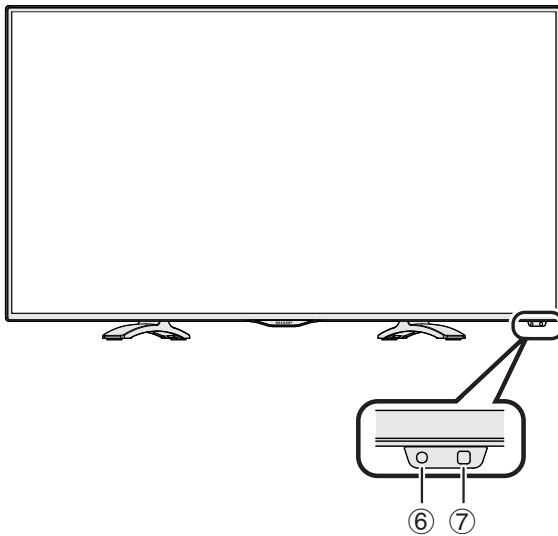

LC-48S3H/LC-55S3H/LC-65S3H

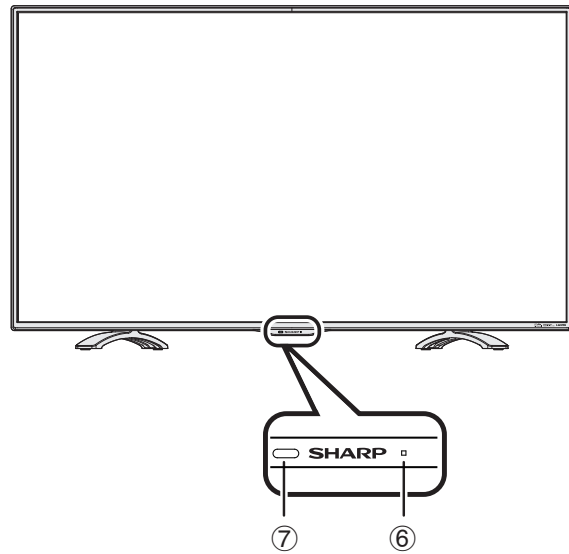

- | | |
|--------------------------|------------------------------|
| ① POWER （電源開／關）按鈕 | ⑤ VOL +/- （音量遞增／遞減）按鈕 |
| ② MENU （選項表）按鈕 | ⑥ 電源指示燈 |
| ③ INPUT （輸入源）按鈕 | ⑦ 遙控感應器 |
| ④ CH （頻道遞增／遞減）按鈕 | |

- 本說明書中的插圖和螢幕顯示是以解釋為目的，可能與實際操作略有差別。
- 本說明書所用的插圖全部是根據 LC-40S3H 進行說明。

準備

電視機 (後視圖)

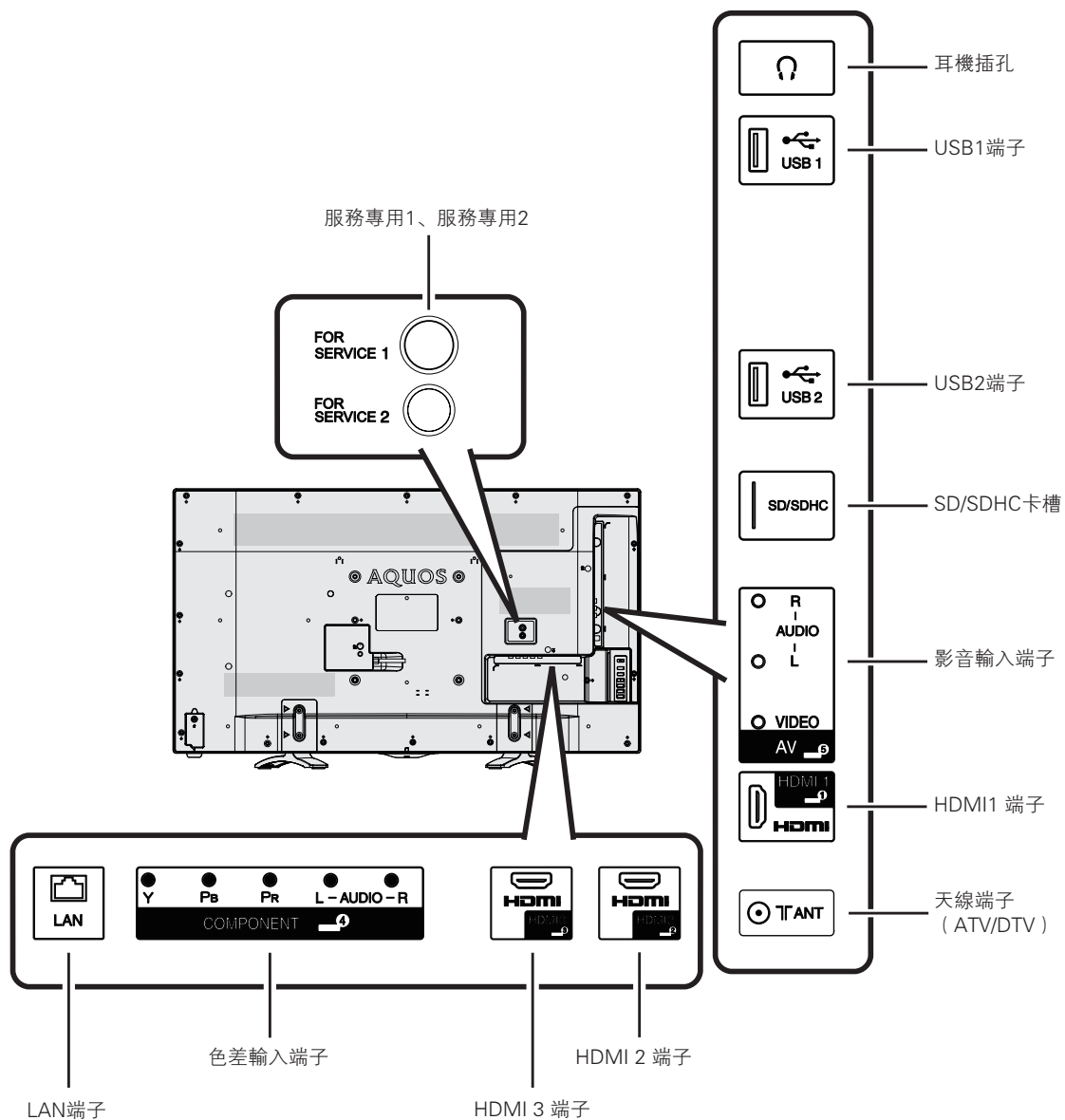

關於耳機插孔

- 請使用配備立體聲小型插頭 (直徑 3.5 mm) 的耳機。
- 不使用耳機時, 請將耳機插頭拔出。
- 插入耳機後, 揚聲器就不會發出聲音。

插入耳機時的音量顯示



準備

遙控器

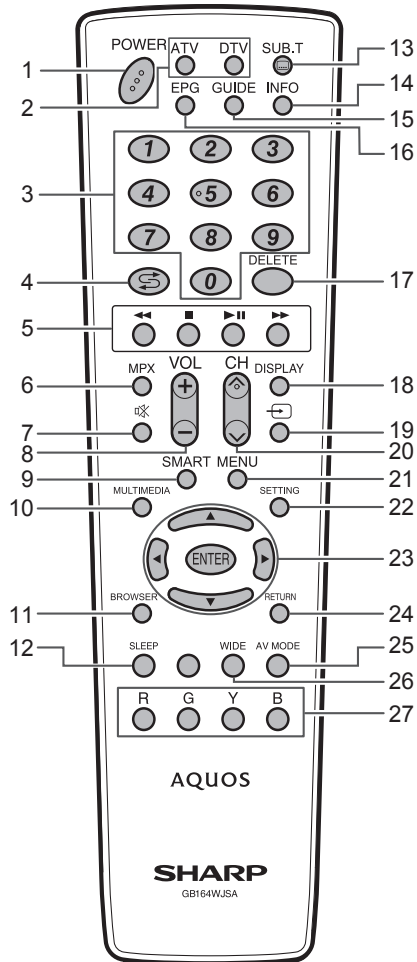

1 POWER (電源備用 / 開啟)

開啟和關掉電源。(請參閱第 16 頁。)

2 ATV (模擬電視)

按該鈕進入模擬電視 (ATV) 模式。

DTV (數碼電視)

按該鈕進入數碼電視 (DTV) 模式。

3 0 - 9

選擇頻道。

4 閃回

返回到前一個選擇的頻道或外部輸入模式。(請參閱第 24 頁。)

5 ◀◀、■、▶▶/||、▶▶▶ (快退、停止、播放 / 暫停、快進)

用於媒體庫應用播放。(請參閱第 30 頁。)

6 MPX (聲音切換)

選擇多重聲音模式。(請參閱第 24 頁。)

7 嗽 (靜音)

使聲音關閉。(請參閱第 24 頁。)

8 VOL +/- (音量 +/-)

設置音量。

9 SMART

按該鈕進入智能頁面。(請參閱第 27 頁。)

10 MULTIMEDIA (媒體庫)

按該鈕進入媒體庫應用。(請參閱第 29 頁。)

11 BROWSER

按該鈕進入瀏覽器界面。(請參閱第 27 頁。)

12 SLEEP (定時關機)

設置定時關機。(請參閱第 18 頁。)

13 SUB.T (字幕)

切換字幕語言。(請參閱第 22 頁。)

14 INFO (信息)

僅適用於數碼電視：顯示節目信息。

15 GUIDE (頻道列表)

按該鈕顯示數碼電視和模擬電視的頻道列表。(請參閱第 24 頁。)

16 EPG (電子節目指南)

僅適用於數碼電視：顯示出電子節目指南 (EPG) 畫面。(請參閱第 23 頁。)

17 DELETE (刪除)

刪除某字元，連按可快速刪除。

18 DISPLAY (螢幕顯示)

顯示頻道或輸入資訊。

19 輸入源

選擇一個輸入源。(模擬電視、數碼電視、HDMI1、HDMI2、HDMI3、色差、AV)(請參閱第 13 頁和第 27 頁。)

20 CH ^/v (頻道 ^/v)

電視輸入模式：選擇上一個 / 下一個頻道。

21 MENU (選項表)

顯示電視機的選項表。

22 SETTING (設置)

顯示各模式下的選項表。

23 ▲/▼/◀/▶ (遊標)

在設置畫面上選擇一個所需的項目。

ENTER (輸入)

執行一個命令。

24 RETURN (返回)

返回到前一個選項表畫面。

25 AV MODE (影音模式)

選擇影音模式。(請參閱第 19 頁。)

26 WIDE (寬屏模式)

改變寬屏幕圖像模式。(請參閱第 19 頁和第 20 頁。)

27 彩鍵 (R/G/Y/B)

彩色按鈕用於選擇畫面上對應顏色的項目。

準備

在開啟電源之前

設置電視機位置之說明

- 勿使電視機受到陽光直射，並將其置於通風良好之處。
- 請將電視機置於水平的地方。
- 在連接交流電源線之前，請勿開啟電視機的電源。
- 若本機外殼上貼有保護膜，為了確保正常使用本機，請在使用前將其去除。

1 連接天線

為了能盡情享受清晰的電視影像，請使用室外電視天線。以下是關於同軸連接線的連接方法之簡要說明。

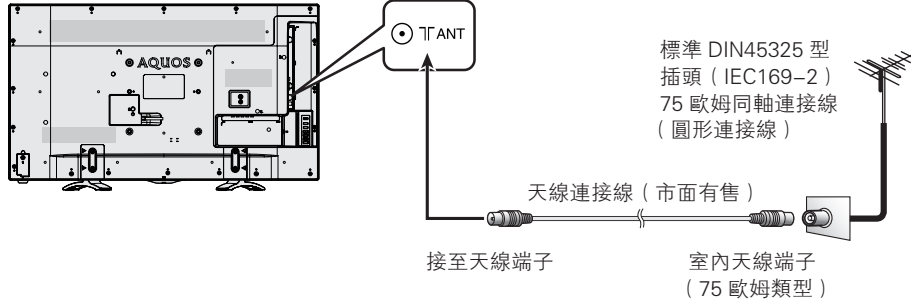

2 連接外部設備

關於連接錄影機和 DVD 影碟機等的外部設備，請參閱第 13 頁。

3 將交流電源線插入交流電源插座。

- ① 將天線連接到電視機的背面。
- ② 將電視機的交流電源插頭插入交流電源插座。

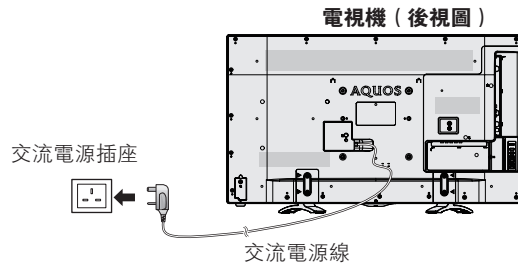

- 請將電視機置於靠近交流電源插座之處，並使電源插頭便於插拔。
- 如長期不使用本電視機，請將交流電源線從交流電源插座中拔出。

4 捆綁電線

如圖所示，將電線夾插入電視機上的孔中，並把電線放入電線夾內捆綁。

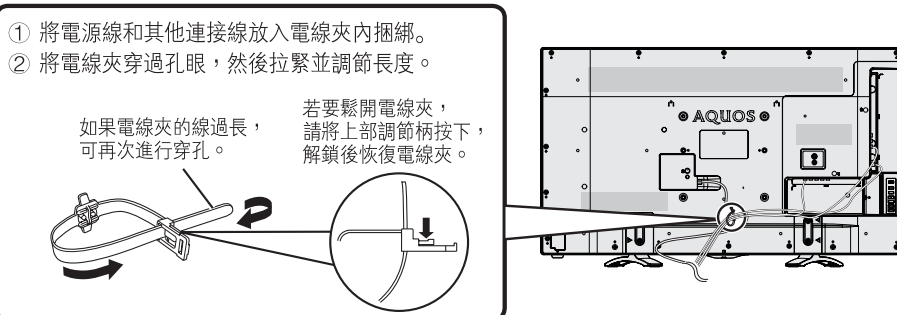

注意

- 為了防止遭受電擊的危險，在連接著電源線時，請不要觸碰接線任何未經絕緣的部份。

準備

連接外部設備

可將許多類型的外部設備連接到電視機上，如數碼電視機機頂盒 (STB)、錄影機、遊戲機、攝錄機、DVD 影碟機和電腦等。要觀看外接源的影像，請從遙控器上的  或電視機上的 **INPUT** 來選擇輸入源。

注意

- 為保護所有的設備，在連接錄影機、遊戲機、攝錄機、DVD 影碟機、數碼電視機機頂盒 (STB)、電腦或其他設備之前，請務必先關閉電視機的電源。
- 在進行連接之前，請仔細閱讀有關的使用說明書 (數碼電視機機頂盒 (STB)、錄影機、DVD 影碟機等)。

■ 當使用HDMI (高清晰度多媒體接口) 連接線時 (市面有售)

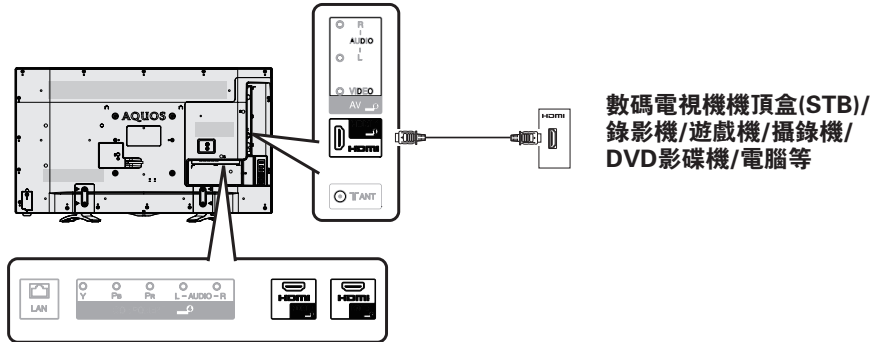

註

- 使用電視機機頂盒觀看電視節目時，請使用機頂盒遙控器切換頻道。

■ 當使用色差連接線時 (市面有售)

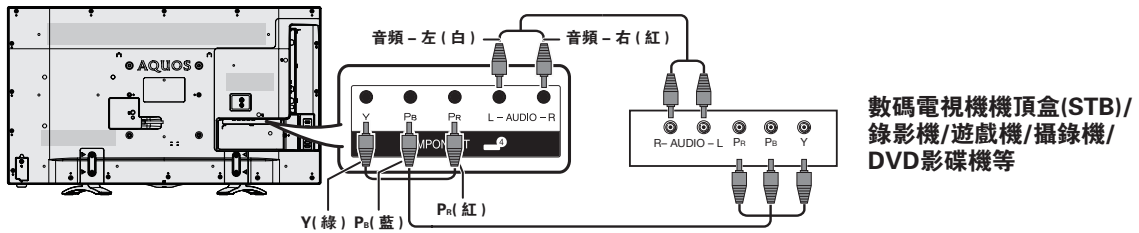

註

- 請按顏色插入各個端子。

■ 當使用影音連接線時 (市面有售)

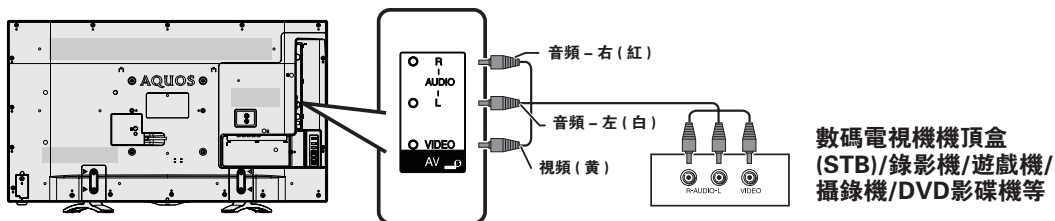

註

- 請按顏色插入各個端子。

準備

插入 SD/SDHC 記憶卡（市面有售）

存取、讀取 SD/SDHC 記憶卡中的影片、音樂等檔案。請將儲存有相關檔案的 SD/SDHC 記憶卡插入 SD 卡槽。請參閱第 29 頁中，有關 USB 裝置內的檔案如何播放的說明。

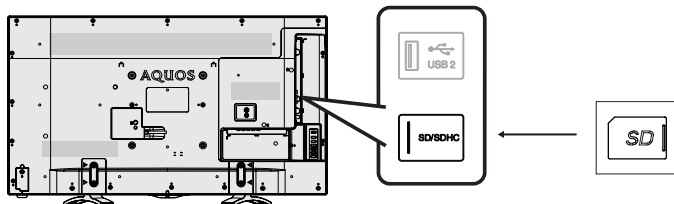

註

- 請按圖示方向將 SD 卡插入卡槽中。
- SD 卡槽支援 SD、SDHC 記憶卡，但部分記憶卡可能無法支援。
- 本產品支援最高 32GB 的記憶卡，請您盡量選用速度高於 Class4 的記憶卡，以保證讀寫速度更快，進而保證系統性能。
- 記憶卡需要在安全移除或關閉電視機後才可取下。
- 記憶卡不得執行熱插拔操作，否則可能會令電視機故障。
- 請時常為記憶卡內的資料備份，防止資料損壞或電視機運作錯誤。（若有任何儲存資料損壞或遺失，SHARP 恕不負責）

連接 USB 存儲設備

請參閱第 29 頁。

連接到網絡

請參閱第 25 頁和第 26 頁。

準備

裝入電池

在第一次使用本電視機之前，請插入兩枚“AAA”型碳性電池（附送）。當電池耗盡，而且遙控器不能操作時，用新的“AAA”型碳性電池替換。

1 打開電池蓋。

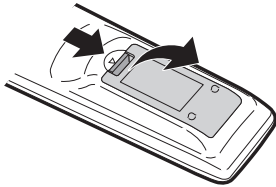

2 插入兩枚附送的“AAA”型碳性電池。

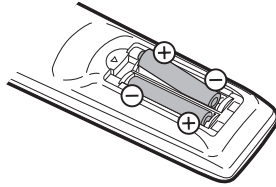

3 關上電池蓋。

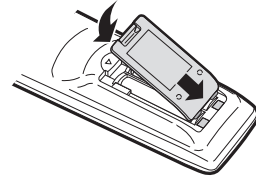

- 在裝入電池時，要注意電池端子的極性要與電池艙內的極性標記（+）和（-）一致。

注意

如果電池使用不當，會導致化學物質泄漏或爆炸。請務必遵守如下所述的指示。

- 不要將不同型號的電池混合使用。不同型號的電池具有不同的特性。
- 不要將新舊程度不同的電池混合使用。如果新電池與舊電池混合使用，那麼就會縮短新電池的使用壽命，或導致舊電池的化學物質泄漏。
- 當電池的電量耗盡之時，要立即將電池取出。從電池漏出的化學物質會腐蝕電池艙內零件。如果發現有任何化學物質泄漏，那麼請用布將化學物質徹底擦拭乾淨。
- 由於儲存條件不同，隨同本機附送之電池可能會達不到預期的使用壽命。
- 如果將會長期不使用遙控器，那麼請將電池從遙控器中取出。
- 不要將電池暴露在如直射陽光、火等一些過熱的環境中。

使用遙控器

使用遙控器時應將其指向遙控感應器。

如果在遙控器與感應器窗口之間有阻擋的物體，可能會妨礙正常操控。

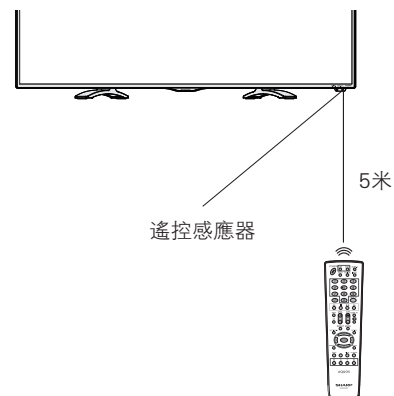

關於遙控器的注意事項

- 切勿使遙控器受到劇烈震動。此外，切勿將遙控器浸泡於液體之中，或將其置於非常潮濕之處。
- 切勿在直射陽光下設置或放置遙控器。熱力將導致遙控器變形。
- 當電視機的遙控感應器處於陽光直射或強烈照明下時，遙控器可能會失靈。這時，請改變照明或液晶電視機的角度，或靠近遙控感應器操作遙控器。

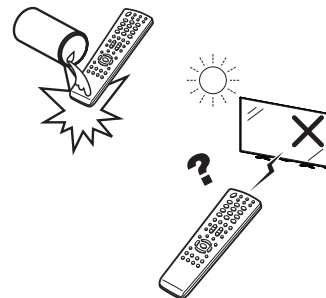

準備

開啟或關閉電視機

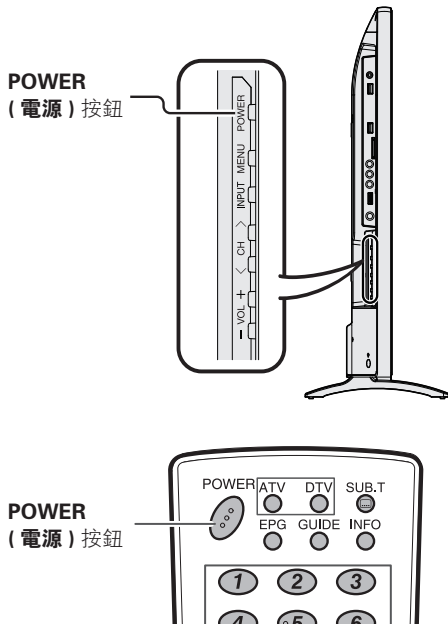

■ 電源指示燈

關閉	電源關閉
點亮 (紅色)	電視機處於備用狀態
點亮 (綠色)	電視機已開啟

註

- 如果長時間不使用本電視機，請務必將交流電源線插頭從交流電源插座中拔出。
- 即使電視機處於備用狀態或按下了電視機上的 **POWER** (電源) 來關閉電視機，也會略微消耗電量。
- 如遇特殊情況導致電視機突然斷電(如停電或電網波動等)，電視機再次通電後可能工作異常。此時請按下遙控器上的 **POWER** (電源) 或拔插電視機電源線來重新啟動電視機。
- 在觀看電視過程中，電視機溫度會升高，此為正常現象。
- 在電視機開啟、關閉過程中，運行應用商店或系統升級過程中，請勿隨意切斷電源，否則可能造成電視機故障。如需關閉電視機電源，請關閉所有應用商店，並正常關閉電視機後再關閉電視機電源。

首次運行電視機

電視機接上電源後，按下電視機上的 **POWER** (電源)。

- 電源指示燈 (綠色)：電視機已經打開。(幾秒鐘之後，影像伴隨著聲音顯示出來。)
- 您可以按下遙控器上的 **POWER** (電源) 進入備用模式，電源指示燈由綠變紅。

關閉電視機

如在已開啟狀態下 (綠燈亮)，按下遙控器上的 **POWER** (電源)：

- 電視機進入備用模式，屏幕上的影像消失。
- 電源指示燈由綠變紅。按下遙控器上的 **POWER** (電源) 可再次打開電視機。
- 如拔出電視機電源線，再插上電源線後，電源指示燈紅色，電視機進入備用模式，按下遙控器上的 **POWER** (電源) 打開電視機。

如在已開啟狀態下 (綠燈亮)，按下電視機上的 **POWER** (電源)：

- 電視機進入關機狀態。
- 電源指示燈關閉，無法通過按下遙控器上的 **POWER** (電源) 再次打開電視機。
- 如拔出電視機電源線，再插上電源線後，電源指示燈紅色，電視機進入備用模式，按下遙控器上的 **POWER** (電源) 打開電視機。

準備

用戶指南

購買電視機之後，當首次開啟電源時，就會顯示出開始設置的嚮導。請按照選項表所示，一步一步地進行所需的設置。

在開啟電源之前，請先確認以下事項。

- 是否已連接天線？
- 是否已將電源插頭插入電源插座？

按下電視上的 POWER（電源）按鈕。

- 顯示開機畫面，之後顯示“語言設置”畫面。
- 第一次開機時間較長，請耐心等待。



語言設置

- 1 在“語言設置”畫面，按下遙控器上的 ◀/▶，來選擇“繁體中文”、“簡體中文”或“EN”，然後按下 ENTER（輸入）。
- 2 如需退出用戶指南，按下遙控器上的 ▲/▼/◀/▶，請選擇“退出”選項，然後按下 ENTER（輸入）。

開始設置

- 1 在“開始設置”畫面，按下遙控器上的 ◀/▶，選擇“下一步”，然後按下 ENTER（輸入）。
- 2 如需返回到“語言設置”，按下遙控器上的 ◀/▶，請選擇“上一步”選項，然後按下 ENTER（輸入）。

模式設置

- 1 在“模式設置”畫面，按下遙控器上的 ◀/▶，選擇“家居模式”或“商店模式”，然後按下 ENTER（輸入）。
 - 若你是在家裡觀看電視，建議選擇“家居模式”。“商店模式”僅商店展示時使用。
 - “商店模式”：“影音模式”設置的預設值為“動態（固定）”。“影音模式”改變後，10 分鐘內若未繼續設置電視機，則電視機會自動切換回“動態（固定）”。
 - “家居模式”：“影音模式”設置的預設值為“標準”。
- 2 如需返回到“開始設置”，按下遙控器上的 ◀/▶，選擇“上一步”選項，然後按下 ENTER（輸入）。

頻道設置

- 1 在“頻道設置”畫面，按下遙控器上的 ◀/▶，選擇“開始”，然後按下 ENTER（輸入）。
 - 電視機會根據其設置和連接的天線搜索、分類和儲存所有能接收的電視台。
 - 要終止正在進行的頻道搜尋，按下遙控器上的 ◀/▶，選擇“暫停”，然後按下 ENTER（輸入）。如需繼續上一次搜尋，按下遙控器上的 ◀/▶，選擇“恢復”，然後按下 ENTER（輸入）。
 - 如選擇“跳過”，並按下 ENTER（輸入），則跳過“頻道設置”，進入“網絡設置”。
 - 頻道搜尋完成後，會顯示已搜尋頻道。
- 2 頻道搜尋完成後，按下遙控器上的 ◀/▶，選擇“下一步”選項，然後按下 ENTER（輸入），進入“網絡設置”。
如需返回到“模式設置”，按下遙控器上的 ◀/▶，選擇“上一步”選項，然後按下 ENTER（輸入）。

網絡設置

- 1 在“網絡設置”畫面，按下遙控器上的 ◀/▶，選擇“有線連接”或“無線連接”方式接入到網絡。
 - 有線連接有“自動連接”和“手動連接”兩種方式。具體操作請參閱第 26 頁。
 - 如需返回到“頻道設置”，按下遙控器上的 ◀/▶，選擇“上一步”選項，然後按下 ENTER（輸入）。
- 2 按下遙控器上的 ▲/▼，選擇“完成”選項，然後按下 ENTER（輸入）。

觀看電視

當用戶指南完成後，即可觀看電視，按下遙控器的 **MENU**，即可根據您的需求設置選項表。

一般設置

進行電視的一般設置。

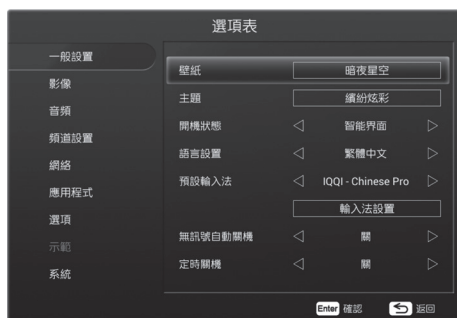

壁紙

您可以在此更換智能界面的背景壁紙。

- 1 在“選項表”下，按下 ▲/▼，選擇“一般設置”選項，然後按下 **ENTER (輸入)**。
- 2 按下 ▲/▼，來選擇“壁紙”，然後按下 **ENTER (輸入)**。
- 3 按下 ◀/▶ 來選擇“暗夜星空”或“星鑽之芒”，然後按下 **ENTER (輸入)**。

主題

您可以在此更換智能界面的主題。

- 1 在“選項表”下，按下 ▲/▼，選擇“一般設置”選項，然後按下 **ENTER (輸入)**。
- 2 按下 ▲/▼，來選擇“主題”，然後按下 **ENTER (輸入)**。
- 3 按下 ◀/▶ 來選擇“繽紛炫彩”或“清新格調”，然後按下 **ENTER (輸入)**。

開機狀態

設置開機狀態。

- 1 在“選項表”下，按下 ▲/▼，選擇“一般設置”選項，然後按下 **ENTER (輸入)**。
- 2 按下 ▲/▼，來選擇“開機狀態”。
- 3 按下 ◀/▶ 來選擇“電視”或“智能界面”。
 - “電視”：開機後進入電視界面。
 - “智能界面”：開機後進入智能界面。

語言設置

您可以設置系統的語言。

三種語言可供選擇：英文、繁體中文、簡體中文。

- 1 在“選項表”下，按下 ▲/▼，選擇“一般設置”選項，然後按下 **ENTER (輸入)**。

- 2 按下 ▲/▼，來選擇“語言設置”。

- 3 按下 ◀/▶ 來選擇“英文”、“繁體中文”或“簡體中文”。

註

- 所設置的語言在重啟電視後才能生效。

預設輸入法

輸入法的設定。

- 1 在“選項表”下，按下 ▲/▼，選擇“一般設置”選項，然後按下 **ENTER (輸入)**。
- 2 按下 ▲/▼，來選擇“輸入法設置”然後按下 **ENTER (輸入)**。
- 3 按照您的需求，按下 ▲/▼ 來選擇您所需的輸入法設置，然後按下 **ENTER (輸入)**，按下遙控器上的 **RETURN (返回)** 保存並且退出。

註

- 電視機初始安裝“IQQI-Chinese Pro”。
- 對於非本機初始安裝的輸入法，不保證其與電視系統的相容性。

無訊號自動關機

可將電視機設定為在接收不到節目的訊號後約 15 分鐘時自動關閉電源。

- 1 在“選項表”下，按下 ▲/▼，選擇“一般設置”選項，然後按下 **ENTER (輸入)**。
- 2 按下 ▲/▼，來選擇“無訊號自動關機”。
- 3 按下 ◀/▶ 來選擇“關”或“開”。
 - 在電源關閉之前的 5 分鐘，每隔一分鐘會顯示一次剩餘時間。

定時關機

在指定的時間自動關閉電視機。

- 1 在“選項表”下，按下 ▲/▼，選擇“一般設置”選項，然後按下 **ENTER (輸入)**。
- 2 按下 ▲/▼，來選擇“定時關機”。
- 3 按下 ◀/▶ 來選擇“關”、“30 分鐘”、“60 分鐘”、“90 分鐘”、“120 分鐘”或“150 分鐘”。或您可以按遙控器上的 **SLEEP** 鍵進行操作。

註

- 在設定了時間後，倒計時自動開始。
- 在到達預設時間之前 5 分鐘開始，每分鐘會顯示一次剩餘時間。

觀看電視

影像

您可根據個人喜好對影像進行調整。



影音模式

用“影音模式”功能可選擇適合於電視顯示器環境的音頻和視頻設定。

- 1 在“選項表”下，按下 ▲/▼，選擇“影像”選項，然後按下 **ENTER (輸入)**。
- 2 按下 ▲/▼，來選擇“影音模式”。
- 3 按下 ◀/▶ 來選擇所需的影音模式。或您可以按遙控器上的 **AV MODE** 鍵進行操作。

所選擇的項目	說明
標準	在一般照明度的房間中以獲得高清晰度的影像。
電影	用於電影。
遊戲	降低圖像的亮度使觀看更加舒適。
用戶	可以根據使用者的需要進行設置。可以為每個輸入源設置模式。
動態	用於觀看體育運動場景以獲得較高對比度的清晰的影像。
動態 (固定)	將影像和聲音的設置恢復到出廠時的預設值。沒有可允許的調校。

註

- 對於每一個輸入模式，可選擇不同的影音模式項目。

對比度/亮度/色調/銳度/色彩/背光

可將影像調整到適合自己的喜好。

- 1 在“選項表”下，按下 ▲/▼，選擇“影像”選項，然後按下 **ENTER (輸入)**。
- 2 按下 ▲/▼，來選擇所需的選項表項目，然後按下 **ENTER (輸入)**。
- 3 按下 ◀/▶ 來調整所需的項目，按下遙控器上的 **RETURN (返回)** 保存並且退出。

所選擇的項目	◀ 按鈕	▶ 按鈕
對比度	減弱對比度	增強對比度
亮度	減弱亮度	增強亮度
色調	使皮膚色調略帶紫色	使皮膚色調略帶綠色
銳度	減弱清晰度	增強清晰度
色彩	減弱色彩強度	增強色彩強度
背光	畫面變暗	畫面變亮

色溫

調校色溫以得到最佳的白色平衡。

- 1 在“選項表”下，按下 ▲/▼，選擇“影像”選項，然後按下 **ENTER (輸入)**。
- 2 按下 ▲/▼，來選擇“色溫”。
- 3 按下 ◀/▶，選擇“高”、“中 - 高”、“中”、“中 - 低”或“低”。

寬屏模式

可以為每一種影像選擇不同的屏幕模式。

- 1 在“選項表”下，按下 ▲/▼，選擇“影像”選項，然後按下 **ENTER (輸入)**。
- 2 按下 ▲/▼，來選擇“寬屏模式”，然後按下 **ENTER (輸入)**。
- 3 按下 ▲/▼ 來選擇所需的寬屏模式。或您可以按遙控器上的 **WIDE** 鍵進行操作。

所選擇的項目	說明
標準	用於 4:3 標準影像。左右兩側都出現一個邊緣條。
14:9 縮放	用於 14:9 的信箱型影像。左右兩側出現一個狹窄的邊緣條，並且在某些節目情況下可以看見頂部和底部也出現邊緣條。
全景	在這種模式下，影像被一步步拉開到屏幕的兩側邊緣。
全屏	用於 16:9 擠壓型影像。
16:9 影院	用於 16:9 信箱型影像。在某些節目時頂部和底部可能出現邊緣條。
14:9 影院	用於 14:9 信箱型影像。在某些節目時頂部和底部可能出現邊緣條。
逐點	在畫面上顯示同樣像素數目的影像（只適用於接收 2160p 訊號時）。
優化掃描	僅在接收 720p/1080i/1080p 訊號時顯示“優化掃描”影像。顯示高解像度影像時調節到最佳。對於某些節目，畫面邊緣可能會出現雜波。
自動	保持原始高寬比，盡量放大影像。
原尺寸	僅 LC-48S3H、LC-55S3H 機型在接收訊號時可保持原始高寬比和大小。

觀看電視

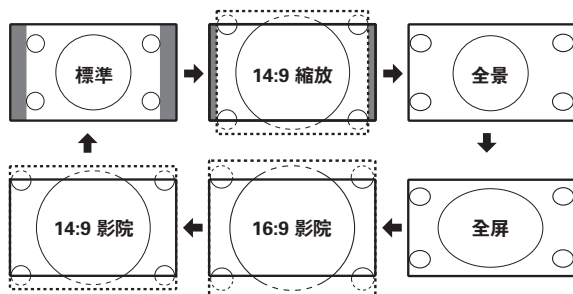

註

- 由於輸入訊號各有不同，有可能不會顯示某些影像尺寸。
- “14:9 縮放”和“14:9 影院”僅在 ATV (模擬電視) 或 DTV (數碼電視) 模式下有效。

圖像抑噪

減少畫面上的噪點，再現更加清晰的視頻影像。

- 1 在“選項表”下，按下 ▲/▼，選擇“影像”選項，然後按下 **ENTER (輸入)**。
- 2 按下 ▲/▼，來選擇“圖像抑噪”。
- 3 按下 ◀/▶，選擇“自動”、“高”、“低”或“關”。

動態對比度

根據畫面自動調節影像的對比度。

- 1 在“選項表”下，按下 ▲/▼，選擇“影像”選項，然後按下 **ENTER (輸入)**。
- 2 按下 ▲/▼，來選擇“動態對比度”。
- 3 按下 ◀/▶，選擇“開”或“關”。

還原

將所有的圖像調校項目重新設定為出廠預設值。

- 1 在“選項表”下，按下 ▲/▼，選擇“影像”選項，然後按下 **ENTER (輸入)**。
- 2 按下 ▲/▼，來選擇“還原”。
- 3 按下 ◀/▶，選擇“是”或“否”，然後按下 **ENTER (輸入)**。

音頻

您可根據個人喜好對音頻進行調整。



影音模式

請參閱第 19 頁。

自動音量

不同的聲音來源有時音量也不同，如節目及插播的廣告時段。自動音量控制 (自動音量) 可通過平衡音量解決這個問題。

- 1 在“選項表”下，按下 ▲/▼，選擇“音頻”選項，然後按下 **ENTER (輸入)**。
- 2 按下 ▲/▼，來選擇“自動音量”。
- 3 按下 ◀/▶，選擇“開”或“關”。

低音/高音/平衡

可以調整所選擇的影音模式的音頻。

- 1 在“選項表”下，按下 ▲/▼，選擇“音頻”選項，然後按下 **ENTER (輸入)**。
- 2 按下 ▲/▼，來選擇所需的選項表項目。
- 3 按下 ◀/▶，來調整所需的項目。

所選擇的項目	◀ 按鈕	▶ 按鈕
高音	減弱高音	增強高音
低音	減弱低音	增強低音
平衡	減弱右邊音箱的聲音	減弱左邊音箱的聲音

註

- 在“動態 (固定)”模式下，不能進行音頻調整。

觀看電視

環繞聲

環繞聲功能從揚聲器產生出環繞聲效果。

- 1 在“選項表”下，按下 ▲/▼，選擇“音頻”選項，然後按下 **ENTER (輸入)**。
- 2 按下 ▲/▼，來選擇“環繞聲”。
- 3 按下 ◀/▶，選擇“開”或“關”。

還原

將所有的音頻調校項目重新設定為出廠預設值。

- 1 在“選項表”下，按下 ▲/▼，選擇“音頻”選項，然後按下 **ENTER (輸入)**。
- 2 按下 ▲/▼，來選擇“還原”。
- 3 按下 ◀/▶，選擇“是”或“否”，然後按下 **ENTER (輸入)**。

頻道設置

您可根據個人喜好對頻道進行設置。



執行自動頻道搜尋

即使設置預置頻道之後，您也可以再進行自動安裝。

- 1 在“選項表”下，按下 ▲/▼，選擇“頻道設置”選項，然後按下 **ENTER (輸入)**。
- 2 按下 ▲/▼，來選擇“執行自動頻道搜尋”，然後按下 **ENTER (輸入)**。
- 3 按下 ◀/▶，選擇“DTV+ ATV”、“DTV”或“ATV”，然後按下 **ENTER (輸入)**。
- 4 電視機會根據其設置和連接的天線搜索、分類和儲存所有能接收的電視台。
 - 要終止正在進行的自動頻道搜尋，請按下 **RETURN (返回)**。

數碼頻道設置

可手動設置某些數碼頻道項目。

- 1 在“選項表”下，按下 ▲/▼，選擇“頻道設置”選項，然後按下 **ENTER (輸入)**。
- 2 按下 ▲/▼，來選擇“數碼頻道設置”，然後按下 **ENTER (輸入)**。
- 3 按下 ◀/▶，來選擇所需的選項表項目，然後按下 **ENTER (輸入)**。

執行自動頻道搜尋

完成自動安裝後，使用本選項表以便自動新增數碼頻道服務。

執行手動頻道搜尋

在指定頻寬或指定頻道號碼內新增頻道服務。

訊號資訊

顯示當前節目的“頻道”、“頻率”、“訊號強度”和“訊號品質”訊息。

註

- “訊號強度”和“訊號品質”是表示檢查天線相應訊號接收的值。

天線電源

按下 ◀/▶，選擇“開”或“關”。

所選擇的項目	說明
開	獨立連接並設置好天線後，選擇“開”。 常用電源電壓：5V 常用供電電流：50mA
關	若無需給天線供應電壓，如天線已連接至社區天線，則選擇“關”。(此功能出廠預設值為“關”。)

模擬頻道設置

可手動設置某些模擬頻道項目。

- 1 在“選項表”下，按下 ▲/▼，選擇“頻道設置”選項，然後按下 **ENTER (輸入)**。
- 2 按下 ▲/▼，來選擇“模擬頻道設置”，然後按下 **ENTER (輸入)**。
- 3 按下 ◀/▶，來選擇所需的選項表項目，然後按下 **ENTER (輸入)**。

執行自動頻道搜尋

完成自動安裝後，使用本選項表以便自動新增模擬頻道服務。

執行手動頻道搜尋

按下 ▲/▼ 選擇所需的項目，然後按下 ◀/▶ 調整，按下遙控器上的 **RETURN (返回)** 保存並且退出。

觀看電視

所選擇的項目	說明
儲存頻道 [1~99]	將當前節目保存至您想要的頻道，按 ENTER(輸入) 鍵儲存。
現時頻道	選擇您想要手動調節的頻道。
彩色制式	選擇最佳的彩色制式接收。(PAL, SECAM, NTSC)。
聲音制式	選擇最佳的聲音制式(廣播制式)接收。(BG, DK, I, M)。
搜尋	從當前頻道開始搜索，按照順序調整頻率搜尋下一個頻道。
微調	對當前的頻道進行頻率的微調優化。

頻道編輯

可手動設置某些頻道項目。

- 1 在“選項表”下，按下 **▲/▼**，選擇“頻道設置”選項，然後按下 **ENTER(輸入)**。
- 2 按下 **▲/▼**，來選擇“頻道編輯”，然後按下 **ENTER(輸入)**。顯示頻道列表。
- 3 按下 **▲/▼**，來選擇所需的頻道。

■ 刪除節目

可以刪除各個頻道。

按下 **R**，按下 **◀/▶**，選擇“是”，可刪除選擇的頻道。

■ 標籤

可更改各個頻道的名稱。

按下 **G**，然後按下 **▲/▼/◀/▶** 選擇字元，直到名稱的字元全部拼出來，然後按下遙控器上的 **RETURN(返回)** 保存並且退出。

- 名稱的字元最多為 8 個。
- 只有 ATV 下的頻道可更改標籤。

■ 排序

頻道位置可以自由地進行排序。

按下 **Y**，然後按下 **▲/▼**，將該頻道移動到所需的位置，然後按下遙控器上的 **Y** 保存。

■ 跳越

在觀看電視節目時，如果用 **CH ▲/▼(頻道 ▲/▼)** 選擇了被設置為“跳越”的頻道，該頻道就會被直接跳過。

按下 **B**，將該頻道設置跳越。再次按下 **B**，可取消此頻道跳越。

網絡

請參閱第 25 頁和第 26 頁。

應用程式

請參閱第 27 頁和第 28 頁。

選項

對其他電視項目的設置。



數碼設置

- 1 在“選項表”下，按下 **▲/▼**，選擇“選項”選項，然後按下 **ENTER(輸入)**。
- 2 按下 **▲/▼**，來選擇“數碼設置”，然後按下 **ENTER(輸入)**。

■ 數碼音頻語言

設置首選多音頻語言，在提供音頻語言時播放。

- 1 在“數碼設置”選項表下，按下 **▲/▼**，選擇“數碼音頻語言”中的“第一語言”或“第二語言”選項。
- 2 按下 **◀/▶**，來選擇所需的語言。

🔗 註

- 本功能視電視台的音頻語言資訊而定。
- 若接收到的廣播訊號中不包含所選語言的音頻，那麼就不會輸出該語言的音頻。

■ 字幕

當廣播中含有字幕資訊時，按下一次遙控器上的 **SUB.T**，然後按下 **▲/▼** 可切換字幕。

- 1 在“數碼設置”選項表下，按下 **▲/▼**，選擇“字幕”中的“第一語言”或“第二語言”選項。
- 2 按下 **◀/▶**，來選擇所需的語言。

🔗 註

- 若接收到的廣播訊號中不包含所選語言的字幕，該語言的字幕是不會顯示出來。

■ 適用於聽力障礙者

如果廣播中包含了用於聽覺障礙者的字幕，那麼該字幕就比其他字幕優先顯示出來。

- 1 在“數碼設置”選項表下，按下 **▲/▼**，選擇“適用於聽力障礙者”。
- 2 按下 **◀/▶**，來選擇“開”或“關”。

🔗 註

- 如果廣播中沒有包含用於聽覺障礙者的字幕，那麼即使設置為“開”也不會顯示字幕。

觀看電視

彩色制式

可以將彩色制式更改為與螢幕上的影像相容。

- 1 在“選項表”下，按下 ▲/▼，選擇“選項”選項，然後按下 **ENTER (輸入)**。
- 2 按下 ▲/▼，來選擇“彩色制式”。
- 3 按下 ◀/▶，來選擇與您的設備相容的視頻訊號制式。

註

- 本機出廠時預先設置的值為“自動”。
- 如果選擇了“自動”，那麼輸入訊號的彩色制式就會自動地被設置。如果影像不能清晰地顯示出來，那麼請選擇另一種彩色制式。(例如，PAL 制式或 NTSC4.43)。
- 當輸入影音端子訊號時，才可以選擇“彩色制式”。

系統

查看和設置系統相關的訊息。

系統訊息

查看系統的硬件訊息和軟件訊息。

法律訊息

查看開放源代碼許可訊息。

本地更新

利用此功能可透過 USB 設備將軟件更新到最新版本。

- 1 插入存有軟件更新文件的 USB 設備。
- 2 在“選項表”下，按下 ▲/▼，選擇“系統”選項，然後按下 **ENTER (輸入)**。
- 3 按下 ▲/▼，來選擇“本地更新”，然後按下 **ENTER (輸入)**。
- 4 按下 ◀/▶，選擇“確定”，從而更新系統。電視機自動重新啟動，就會完成軟體更新。
 - 該操作可能需要進行一段時間。

註

- 若數據與系統不相容，則畫面上會出現一個錯誤訊息。按下 **ENTER (輸入)** 之後，請重複步驟 1 和步驟 2。
- 若顯示出錯誤訊息，則請檢查：
 - USB 設備是否已可靠地插入。
 - USB 設備中有 2 個或更多的軟件更新文件。
 - USB 存儲器中沒有用於更新系統的數據。
 - 軟件更新文件已損壞。
 - 軟件更新文件與電視機的軟件不兼容。
- 更新時，請不要切斷電視機電源或進行其他操作。

系統還原

如果經過了複雜的調校之後，設置不能夠恢復到正常狀態，那麼請將設置還原到出廠時的預設值。

- 1 在“選項表”下，按下 ▲/▼，選擇“系統”選項，然後按下 **ENTER (輸入)**。
- 2 按下 ▲/▼，來選擇“系統還原”，然後按下 **ENTER (輸入)**。
- 3 按下 ◀/▶，選擇“確定”或“取消”，按下 **ENTER (輸入)**。

電子節目指南 (EPG)

“電子節目指南 (EPG)”是在電視畫面上顯示節目時間表。電子節目指南是與數碼電視 (DTV) 一起被廣播的。如果電視機正在接收數碼電視廣播訊號，那麼當按下遙控器上的 **EPG (電子節目指南)** 按鈕時，電視畫面上就會顯示出電子節目指南。利用電子節目指南 (EPG)，您可查看 DTV (數碼電視) 的節目安排及其詳細資訊，跳台觀看當前正在播放的節目，以及為將來的節目設置定時預約。



- 1 按下 **EPG (電子節目指南)**，顯示出電子節目指南 (EPG) 畫面。
- 2 按下 ▲/▼，來選擇您想要的頻道，然後按下 **ENTER (輸入)**。
 - 可進入當前光標對應的頻道。

電子節目指南的相關操作可以參照電視屏幕下方的指南，對應的彩鍵具體操作方法如下：

G (綠)：顯示出當前節目的詳細資訊。再次按下 **G (綠)**，可退出界面。

Y (黃)：顯示定時器列表。按下 ▲/▼，來選擇定時器中的節目。按下 **R (紅)**，來刪除已經設置的定時器。

B (藍)：提示定時器設定。可針對未來的節目安排提示，頻道會依安排準時自動變更。

觀看電視

定時器設置

- 1 按下 **EPG (電子節目指南)**。
- 2 按下 **▲/▼** 來選擇想觀看的節目。
- 3 按下 **B** 以設定提示時間和模式。



- 4 按下 **ENTER (輸入)** 來儲存提示時間，顯示提示時間表。

註

- EPG 顯示的時間為電視台發送的訊息。

遙控器按鍵補充說明

↻ (閃回)

按下 **↻ (閃回)**，在當前選擇的輸入源 / 頻道和前一個輸入源 / 頻道之間進行切換。

- 1 按下 **↻ (閃回)**，將當前收看的輸入源 / 頻道切換到前一個收看的 **輸入源 / 頻道**。
- 2 再一次按下 **↻ (閃回)**，返回到當前收看的 **輸入源 / 頻道**。

🔇 (靜音)

使用遙控器上的 **🔇 (靜音)**

🔇 (靜音) 關閉當前的聲音輸出。

- 1 按下 **🔇 (靜音)**。
 - 聲音消失。
 - 當啟用靜音功能時，就會顯示出 **🔇**。
- 2 在 30 分鐘內，再次按下 **🔇 (靜音)** 來取消此設置。

註

- 經過 30 分鐘之後，靜音將會被取消。但電視機並不會突然輸出很大的聲音，因為音量會自動設置到 0。按下 **VOL+ (音量 +)** 增大音量。

MPX(多重聲音)

在觀看多音頻或立體聲廣播節目時，可切換多種音頻模式。

每一次按下 **MPX (多重聲音)**，模式會切換如下。

在麗音電視廣播模式下

訊號	切換模式
立體聲	麗音 立體聲、單聲道
雙語	麗音 頻道 A、麗音 頻道 B、麗音 頻道 AB、單聲道
單聲道	麗音 單聲道、單聲道

在 A2 電視廣播的電視模式下

訊號	切換模式
立體聲	立體聲、單聲道
雙語	頻道 A、頻道 B、頻道 AB
單聲道	單聲道

GUIDE (頻道列表)

顯示數碼電視和模擬電視的頻道列表。

- 1 按下遙控器上的 **GUIDE (頻道列表)**，螢幕上即顯示 DTV 和 ATV 的頻道列表。
- 2 按下 **▲/▼** 鍵，可選擇各個頻道，按下 **ENTER (輸入)**，可切換到所選擇的節目。
 - 當接收到加密節目時，會出現一個“鑰匙”的圖示，此類節目不可播放。

網絡功能

連接到網絡

想要享受互聯網服務，那麼就需要用高速連接到互聯網的方式將電視機連接到路由器。

註

- 如果不具備寬頻互聯網連接條件，那麼請諮詢您購買電視機的商店或詢問您的互聯網服務供應商或電話公司。
- 播放串流媒體內容需要有穩定的連接速度，否則可能無法正常觀看。

有線安裝準備

開啟路由器（市面有售）電源，如下圖所示用LAN接線（市面有售）將電視機上的LAN端子連接到您的路由器。

- 路由器的使用方法請參閱其使用說明書。

有線連接概覽圖

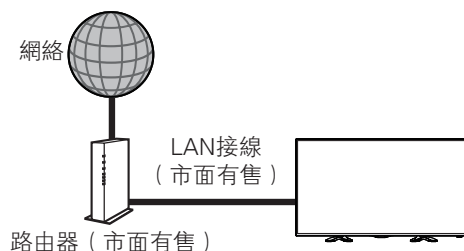

如何連接



無線安裝準備

開啟路由器（市面有售）電源，如下圖所示用無線方式將電視機連接到您的路由器。

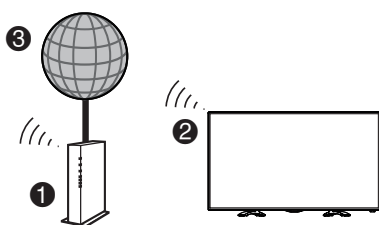

- ① 無線區域網路路由器 / 接入點
- ② 電視機
- ③ 網絡

註

- 本電視機具有以下認證。
 - Wi-Fi CERTIFIED™ (Wi-Fi 聯盟的認證手續)
- 並非在所有的居住環境下都能保證有無線區域網連接並保證其性能。在以下情況下，無線區域網信號可能很差或衰落，或其連接速度可能變得較慢。
 - 在混凝土、有加固鋼筋、或金屬結構的建築物中使用時
 - 放置在能阻隔信號的物體附近時
 - 在與其他輻射相同頻率的無線設備一起使用時
 - 在微波爐和其他輻射磁場、靜電或電磁干擾的設備附近使用時
- 請確認您的網絡中的防火牆允許訪問到電視機的無線連接。
- 當使用未經 Wi-Fi® 認證的接入點時，不能保證可正常運行。
- 在使用無線區域網時，需要有一個無線區域網接入點來將電視機連接到互聯網。設置方法請參閱您的接入點的使用說明書。
- 播放串流媒體內容需要穩定的連接速度。如果無線區域網的速度不穩定，那麼請使用有線連接。
- 由於網絡上格式眾多，某些格式本電視機可能無法播放。
- 在轉換到第三方或更改配置之前，請務必先進行無線區域網設置的初始化。

網絡功能

網絡設置

選擇智能界面的“選項表”，然後按下**ENTER (輸入)**，按下▲/▼，選擇“網絡”選項，然後按下**ENTER (輸入)**，螢幕顯示當前網絡訊息。



添加網絡

- 1 選擇“添加網絡”，然後按下**ENTER (輸入)**。可以手動添加一個不廣播的無線網絡。
- 2 根據螢幕提示輸入不廣播的無線網絡資訊後選擇“儲存”，即可添加當前無線網絡。

有線網絡連接

- 1 按下▲/▼，選擇“有線網絡連接”選項，然後按下**ENTER (輸入)**。
- 2 按下◀/▶，選擇“啟動有線網絡連接”為“開”。

自動連接

按下▲/▼，選擇“自動連接”。按下◀/▶，選擇“開”，系統會嘗試自動獲取IP位址等相關資訊。

手動連接

按下▲/▼，選擇“自動連接”。按下◀/▶，選擇“關”，根據頁面提示輸入對應的**IP地址**、**子網絡遮罩**、**預設網關**、**首選DNS服務器**、**備用DNS服務器**。輸入完成後按下▲/▼，選擇“儲存”，即可進行連接。

無線網絡連接

- 1 按下▲/▼，選擇“無線網絡連接”選項，然後按下**ENTER (輸入)**。
- 2 按下◀/▶，選擇“是否啟用無線網絡連接”為“開”，螢幕顯示當前附近的無線網絡訊息。
- 3 按下▲/▼，選擇一個可用的無線網絡連接，然後按下**ENTER (輸入)**。如當前無線網絡連接安全性為不開放，按下遙控器上的**ENTER (輸入)**，調出輸入法，輸入密碼，進行連接。若安全性為開放，則不需要輸入密碼。
選擇“重新整理”，然後按下**ENTER (輸入)**，可以刷新當前可使用的網路列表。

智能功能

智能電視搭載安卓平台，海量第三方應用隨心下載使用。

按下**SMART**，顯示智能界面。



註

- 要使用智能界面的相關內容，必須具有寬帶互聯網連接。
- SHARP 公司對於第三方供應商提供的服務不承擔任何責任。
- 兒童請在家長指導下使用各項互聯網服務。
- 智能界面中的相關內容今後可能會做相關調整，SHARP 公司保留相關調整權利，將不另行通知。

本地應用

您可以在此查看電視機上已經安裝的本地應用。您可以在此直接打開已經安裝到本地的精彩遊戲和應用。

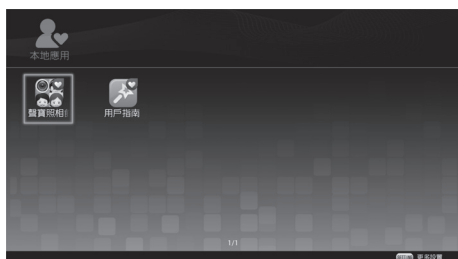

按下遙控器上的**SMART**，顯示智能界面，選擇“本地應用”，然後按下**ENTER (輸入)**即可進入。選擇您想使用的應用，按下**ENTER (輸入)**進入。

註

- SHARP 公司對於第三方供應商提供的服務不承擔任何責任。
- 使用 USB 滑鼠可提高某些應用的操作體驗。

媒體庫

您可以欣賞外置USB設備中的照片、音樂和視頻。具體請參閱第29頁和第30頁的詳細介紹。

瀏覽器

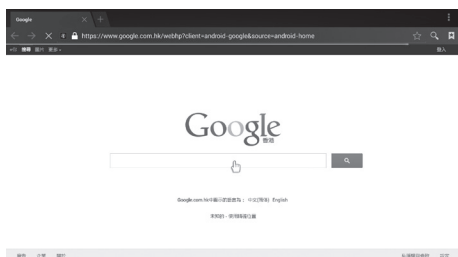

按下遙控器上的**SMART**，顯示智能界面，選擇“瀏覽器”，然後按下**ENTER (輸入)**即可進入。您也可以按下遙控器上的**BROWSER**，快速進入瀏覽器界面。

輸入源

選擇一個輸入源（模擬電視、數碼電視、HDMI1、HDMI2、HDMI3、色差、AV），然後按下遙控器上的**ENTER (輸入)**進入。



應用商店

為您提供海量應用。



按下遙控器上的**SMART**，顯示智能界面，選擇“應用商店”，然後按下**ENTER (輸入)**即可進入。

安裝應用

進入“應用商店”，選擇您想安裝的應用，根據螢幕提示將應用安裝到電視上。

應用程式

您可管理已經下載到電視的應用。

- 1 按下遙控器上的 **MENU**，進入“選項表”。
- 2 按下 **▲/▼**，選擇“應用程式”，然後按下 **ENTER (輸入)**。
- 3 按下 **▲/▼**，選擇您想要設置的項目，然後按下 **ENTER (輸入)**。

■ 內置儲存空間

可查看電視內部未使用和可使用的存儲空間。

■ 顯示SD卡儲存空間

可查看 SD 卡內未使用和可使用的存儲空間。

智能功能

■ 允許未知來源

設置是否允許未知安全來源的應用。

■ 首選安裝位置

設置首選安裝位置，可選擇“預設”、“內置儲存”和“外置儲存”。

■ 我的應用

顯示已安裝的應用列表，可對應用“強制停止”、“卸載”、“清除緩存”或“移至 SD 卡 / 移至內部儲存”。

■ SD卡格式化

格式化 SD/SDHC 卡槽中的存儲卡。

註

- 選擇 SD 卡格式化將導致當前存儲或安裝在 SD 卡上的內容被完全刪除，已經刪除的內容或應用不可恢復，請謹慎操作。

■ SD卡安全卸載

請在拔出 SD/SDHC 卡槽中的存儲卡之前，進行安全卸載操作。

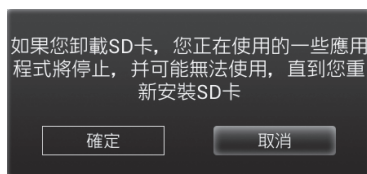

註

- 記憶卡不得執行熱插拔操作，否則可能會令電視機故障。
- 記憶卡需要在安全移除或關閉電視機後才可取下。
- 請時常為記憶卡內的資料備份，防止資料損壞或電視機運作錯誤。(若有任何儲存資料損壞或遺失，SHARP 不負責)

輸入文字

在需要輸入字元時，按下遙控器上的**ENTER (輸入)**，虛擬鍵盤就會顯示在螢幕上。



提供虛擬鍵盤輸入模式。輸入過程中，您可根據螢幕提示游標選擇字母，按下**ENTER (輸入)**後則完成字元輸入。同時可根據虛擬鍵盤的提示來切換中文輸入、英文輸入和數位輸入等模式。

其他有用功能

可將 USB 存儲設備或 USB 硬碟驅動器連接到電視機來觀賞照片、聆聽音樂並觀看視頻。

註

- 由於 USB 存儲設備各有不同，電視機可能不能夠識別所記錄的數據。
- 如果 USB 存儲設備中存儲了許多文件或文件夾，那麼讀取所記錄的數據可能需要花費相當長的時間。
- 有可能不支援某些視頻文件中的外掛字幕。

連接 USB 存儲設備

將記錄著照片、音樂或視頻的 USB 存儲設備插入到電視機上的 USB1 或 USB2 端子。

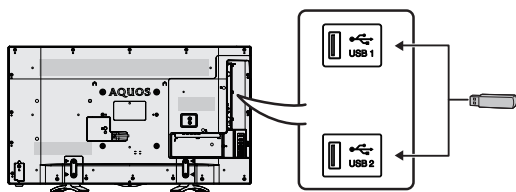

- USB1 和 USB2 端子不可同時連接硬碟驅動器。
- 在連接 USB 硬碟驅動器時，請務必使用具有交流電源適配器的硬碟驅動器。
- 正在傳輸文件時，請勿從電視機上卸下存儲設備。
- 請勿將 USB 存儲設備 / USB 硬碟驅動器反覆插入和從電視機上拔出。
- 在使用讀卡器時，請務必在使用讀卡器之前先插入存儲卡。
- 電視機可能會無法識別讀卡器。
- 當電視正在播放 USB 設備中的數據時，請遵守以下事項：
 - 請勿關閉電視機。
 - 請勿斷開 USB 電線連接。
 - 請勿拔出、移動 USB 設備，如需拔出請先退出 USB 界面，否則可能造成數據丟失，USB 設備損壞或電視系統故障無法正常運行。
- 當連接 USB 集線器時，電視機可能不能夠識別所有的 USB 存儲設備。

注意

- 請勿使用 USB 延長連接線將 USB 存儲設備連接到電視機的 USB 端子上，否則可能會妨礙電視機正常工作。
- 請打開電視機後再插入 USB 存儲設備。

播放 USB 存儲設備中的檔案

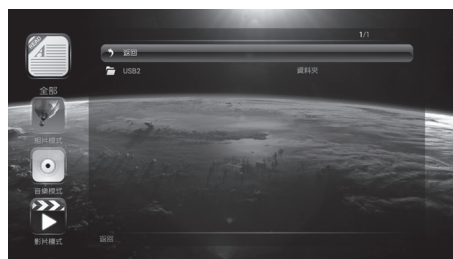

- 1 按下遙控器上的 **SMART** 進入智能界面，選擇“媒體庫”，然後按下 **ENTER (輸入)** 進入。或按下遙控器上的 **MULTIMEDIA** 可快速進入此模式。
- 2 按下 **▲/▼**，選擇您要進入的設備或驅動器，然後按下 **ENTER (輸入)**。
- 3 按下 **▲/▼** 選擇所需文件夾或目錄，然後按下 **ENTER (輸入)**。按下 **▲/▼/◀/▶** 選擇所需文件，然後按下 **ENTER (輸入)**。
 - 選擇屏幕畫面上的“返回”，可以進入上一層文件夾。
- 4 按下 **B (藍)**，顯示 USB 多媒體選項表畫面。通過按 **◀/▶** 選擇相關功能，然後按 **ENTER (輸入)** 進行操作。操作完畢後再次按下 **B (藍)** 隱藏 USB 操作選項表。詳細功能與其適用的模式請參閱第 30 頁的表格。

其他有用功能

用於USB多媒體選項表操作的按鈕

按鈕/選項表	說明	影片模式	音樂模式	相片模式
	播放/ 暫停。	✓	✓	✓
	快退。 每次按下都會改變快退速度。	✓	-	-
	快進。 每次按下都會改變快進速度。	✓	-	-
	轉至上一個文件。	✓	✓	✓
	轉至下一個文件。	✓	✓	✓
	循環播放。 每次按下 ENTER(輸入) 在“隨機播放”、“單個循環”、“順序播放”之間切換。	-	✓	-
	兩點循環。 選擇“區段重複播放”為“開”。 設置起始點A，按下 ENTER(輸入) ，將當前播放時間設為循環起點。 設置終結點B，按下 ENTER(輸入) ，將當前播放時間設為循環終點並開始循環播放。	✓	-	-
	播放列表。 顯示播放列表，可以從播放列表中選擇播放文件。	✓	✓	-
	資訊。 顯示文件資訊。	✓	✓	✓
	設定播放時間。 輸入的時間開始播放。	✓	-	-
	向右旋轉照片90°。	-	-	✓
	向左旋轉照片90°。	-	-	✓
	放大圖像。	-	-	✓
	縮小圖像。	-	-	✓
	播放設置 視頻播放時：設置字幕開關，選擇音軌。	✓	-	-

其他有用功能

與 USB 模式相容的檔案列表

支援的視頻格式

文件擴展名	視頻編碼	音頻編碼	字幕
.avi	MPEG2 MP@HL MPEG4 SP, MPEG4 ASP@Level 5 H.264 HP@Up to Level 5.1 H.264 HP@Up to Level 4.1 WMV3 VC1	Dolby Digital Plus DTS	-
.mkv	MPEG1 MPEG2 MP@HL MPEG4 SP, MPEG4 ASP@Level 5 H.264 HP@Up to Level 5.1 H.264 HP@Up to Level 4.1 H.265(HEVC) Main / Main 10 Profile @ Up to Level 5 (4k2k 30 fps) VP8	Dolby Digital Plus DTS VORBIS	-
.ts	MPEG2 MP@HL H.264 HP@Up to Level 4.1 H.264 HP@Up to Level 5.1 H.265(HEVC) Main / Main 10 Profile @ Up to Level 5 (4k2k 30 fps) AVS Jizhun Profile @Level 5.0 AVS Jizhun Profile @Level 6.0	Dolby Digital Plus LPCM DTS AAC HE-AAC (AAC+)	-
.trp .tp	MPEG2 MP@HL H.264 HP@Up to Level 4.1 H.264(AVC) MP@L4.1 H.264 HP@Up to Level 5.1 H.264(AVC) MP@L5.1 H.265(HEVC) Main / Main 10 Profile @ Up to Level 5 (4k2k 30 fps)	-	-
.mpg .vob .mpeg	MPEG2 MP@HL	Dolby Digital Plus DTS LPCM	-
.dat	MPEG1,2	-	-
.wmv .asf	WMV3 WVC1 Advanced Profile@Level 3 Simple Profile and Main Profile	Dolby Digital Plus	-
.mov	MPEG2 MP@HL MPEG4 SP, MPEG4 ASP@Level 5 H.264 HP@Up to Level 5.1 H.264 HP@Up to Level 4.1 H.263 H.265(HEVC) Main / Main 10 Profile @ Up to Level 5 (4k2k 30 fps) m-jpeg	Dolby Digital Plus	-
.mp4	MPEG2 MP@HL MPEG4 SP, MPEG4 ASP@Level 5 H.264 HP@Up to Level 5.1 H.264 HP@Up to Level 4.1 H.263 H.265(HEVC) Main / Main 10 Profile @ Up to Level 5 (4k2k 30 fps) m-jpeg	Dolby Digital Plus MPEG4(AAC) AAC HE-AAC(AAC+) HE-AAC v2 (enhanced AAC+) MPEG4(Enhanced Low Delay AAC)	-
.3gp	MPEG2 MP@HL H.264 HP@Up to Level 5.1 H.264 HP@Up to Level 4.1 H.263 H.265(HEVC) Main / Main 10 Profile @ Up to Level 5 (4k2k 30 fps) m-jpeg	Dolby Digital Plus MPEG4(AAC) AAC HE-AAC(AAC+) HE-AAC v2 (enhanced AAC+) MPEG4(Enhanced Low Delay AAC)	-
.flv	H.264 HP@Up to Level 5.1 H.264 HP@Up to Level 4.1	-	-
.webm	VP8	-	-
.rmvb	Real Video 8, 9, 10	Real Audio 8 LBR	-

其他有用功能

支援的音頻格式

文件擴展名	音頻編碼
.mp3	MPEG1 Layer 1/2/3
.flac	flac
.aac	AAC HE-AAC (AAC+) HE-AAC v2 (enhanced AAC+) MPEG4(Enhanced Low Delay AAC)
.ogg	VORBIS
.wav	LPCM PCM WAVE
.m4a	MPEG4(AAC) AAC HE-AAC (AAC+) HE-AAC v2 (enhanced AAC+) MPEG4(Enhanced Low Delay AAC)
.mid	MIDI

支援的圖片格式

文件擴展名	圖片編碼
PNG	4096*5760
BMP	7000*7000
GIF	4096*5760
JPEG	Progressive 1024*768 Baseline 15360*8640

註

- USB 1.1 設備中的文件可能無法正確播放。
- 不保證可以使用 USB 集線器。
- 可能無法正確播放高於 1280x720 的 Motion jpeg 視頻。
- 上述列表中某些文件格式可能無法正常播放 (包括圖像、聲音、字幕等)。
- 視比特率而定, 某些文件可能無法播放。
- 支援的是 DTS 編碼的視頻文件, 並不是 DTS 環繞聲。
- 某些字幕可能無法正確顯示, 並可能影響電視機的正常運作。
- 僅顯示相容的文件格式。
- 根據文件不同, 顯示的播放時間可能會與實際播放時間稍有不同。
- 部分文件時間長度資訊可能無法正確顯示。

附錄

故障分析

下述問題並非一定由於故障而引起。在請人修理電視機之前，請再次檢查電視機。

故障	可能的解決方案
<ul style="list-style-type: none">沒有電源。	<ul style="list-style-type: none">交流電源線是否沒有連接？（請參閱第 12 頁。）主電源是否被開啟？（請參閱第 16 頁。）若電源開關不起作用，請拔出電源插頭然後再將電源插頭插入，等待 5 秒鐘以上，然後再按下電視機上的 POWER (電源)。
<ul style="list-style-type: none">不能操作本機。	<ul style="list-style-type: none">外來的影響，例如閃電、靜電等等，都可能導致不能正常運行。在這種情況下，請先關閉電視機的電源，或拔出交流電源線並等待 1 到 2 分鐘之後再重新插入，然後再操作電視機。
<ul style="list-style-type: none">遙控器不起作用。	<ul style="list-style-type: none">電池是否按極性 (+、-) 對齊了裝入？（請參閱第 15 頁。）電池是否已經電量耗盡？（更換新的電池。）是否在強光或螢光燈下使用？是否有螢光燈照射到遙控感測器上？
<ul style="list-style-type: none">畫面被切斷。	<ul style="list-style-type: none">螢幕模式調校（例如影像尺寸）是否正確？（請參閱第 19 頁和第 20 頁。）
<ul style="list-style-type: none">奇怪的顏色、色彩淺淡、色調昏暗、或色彩不能對準。	<ul style="list-style-type: none">調校影像色調。（請參閱第 19 頁。）房間是否太亮？在特別明亮的房間裏畫面可能看起來比較暗淡。檢查彩色制式的設置。（請參閱第 22 頁和第 23 頁。）
<ul style="list-style-type: none">電源突然關閉。	<ul style="list-style-type: none">機器內部的溫度升高。 移開擋住通風口的物體，或是清潔通風口。是否設置了定時關機、無訊號自動關機？（請參閱第 18 頁。）
<ul style="list-style-type: none">沒有影像。	<ul style="list-style-type: none">與其外部設備之間的連接是否正確？（請參閱第 13 頁、第 14 頁和第 29 頁。）是否選擇了正確的輸入？（請參閱第 10 頁、第 11 頁和第 27 頁。）影像調整是否正確？（請參閱第 19 頁。）天線是否正確地連接好了？（請參閱第 12 頁。）
<ul style="list-style-type: none">沒有聲音。	<ul style="list-style-type: none">音量是否太低？（請參閱第 11 頁。）請確認沒有連接耳機。（請參閱第 10 頁。）
<ul style="list-style-type: none">電視機有時會發出破裂聲。	<ul style="list-style-type: none">這並非故障。由於溫度變化，機殼會有輕微的熱脹冷縮，此時可能發出聲響。這並不影響電視機的性能。
<ul style="list-style-type: none">無法選擇想要的頻道。	<ul style="list-style-type: none">切換數碼電視和模擬電視模式。（請參閱第 11 頁。）
<ul style="list-style-type: none">無法連接網絡。	<ul style="list-style-type: none">LAN 連線是否正確連接。（請參閱第 25 頁和第 26 頁。）請確認“網絡設置”的設定。

在高溫和低溫環境下使用的注意事項

- 當機器在低溫空間使用時（例如房間、辦公室），影像可能會出現拖尾或是出現少許延遲。這並不是故障，當溫度恢復正常時，本機的顯示也會恢復正常。
- 勿將本機置於很熱或很冷的地方。也不要將本機置於受到陽光直接照射或接近熱源的地方，否則可能會引致外殼變形，並導致液晶顯示屏發生故障。
儲藏溫度為 -20°C 至 $+60^{\circ}\text{C}$ 。

附錄

規格

項目		型號	LC-40S3H	LC-48S3H	LC-55S3H
解像度			8,294,400 像素 (3840(H) × 2160(V))		
視頻彩色制式			PAL / SECAM / NTSC 3.58 / NTSC 4.43 / PAL-60		
電視標準	電視制式	模擬	PAL:BG, DK, I SECAM:BG, DK NTSC:M		
		數碼	DTMB		
	接收頻道	VHF/ UHF	44.25MHz-863.25 MHz		
		CATV	S1-S41 頻道 (包括超頻段)		
		數碼地面廣播	52.50MHz-866.00MHz		
立體聲 / 雙語			麗音 : BG, I, DK ; A2 立體聲 : BG		
電視調諧系統	模擬		自動預設 99 個頻道		
	數碼		自動預設 999 個頻道		
音頻輸出功率			10W × 2 (左 / 右揚聲器)		
揚聲器			(96 mm × 30mm) × 2	(118 mm × 33mm) × 2	
端子	側面	耳機插孔	直徑 3.5 mm 插孔		
		USB1	USB 2.0		
		USB2	USB 3.0		
		SD 卡槽	SD/SDHC		
		影音輸入	視頻輸入, 音頻輸入		
		HDMI 1	HDMI (HDMI 輸入) (480I, 576I, 480P, 576P, 720P/50Hz, 720P/60Hz, 1080I/50Hz, 1080I/60Hz, 1080P/50Hz, 1080P/60Hz, 1080P/24Hz, 2160P/30Hz)		
		天線	UHF/VHF 75 Ω DIN 型插座		
	下面	LAN (區域網絡)	網絡插座		
		色差輸入	色差輸入 (480I, 576I, 480P, 576P, 720P/50Hz, 720P/60Hz, 1080I/50Hz, 1080I/60Hz), 音頻輸入		
		HDMI 3	HDMI (HDMI 輸入) (480I, 576I, 480P, 576P, 720P/50Hz, 720P/60Hz, 1080I/50Hz, 1080I/60Hz, 1080P/50Hz, 1080P/60Hz, 1080P/24Hz, 2160P/30Hz)		
		HDMI 2	HDMI (HDMI 輸入) (480I, 576I, 480P, 576P, 720P/50Hz, 720P/60Hz, 1080I/50Hz, 1080I/60Hz, 1080P/50Hz, 1080P/60Hz, 1080P/24Hz, 2160P/30Hz)		
	後面	服務專用端子 1	僅用於服務		
		服務專用端子 2	僅用於服務		
屏幕顯示的語言			英文 / 中文 (簡體) / 中文 (繁體)		
電源要求			交流 110–240 V, 50Hz		
整機消耗功率 (備用)			86W (0.5W)	176W(0.5W)	186W (0.5W)
重量	不包括底座		13.0kg	16.0kg	19.5 kg
	包括底座		14.0 kg	17.0kg	21.0 kg
操作溫度			0 °C 至 +45 °C		

• 作為不斷改進產品性能的方針之一, SHARP 公司保留為改進產品而改變設計與規格不需事先通知的權利。

附錄

項目		型號	LC-58S3H	LC-65S3H
解像度			8,294,400 像素 (3840(H) × 2160(V))	
視頻彩色制式			PAL / SECAM / NTSC 3.58 / NTSC 4.43 / PAL-60	
電視標準	電視制式	模擬	PAL:BG, DK, I SECAM:BG, DK NTSC:M	
		數碼	DTMB	
	接收頻道	VHF/ UHF	44.25MHz-863.25 MHz	
		CATV	S1-S41 頻道 (包括超頻段)	
	數碼地面廣播	52.50MHz-866.00MHz		
立體聲 / 雙語	麗音 : BG, I, DK ; A2 立體聲 : BG			
電視調諧系統	模擬	自動預設 99 個頻道		
	數碼	自動預設 999 個頻道		
音頻輸出功率			10W × 2(左 / 右揚聲器)	
揚聲器			(118 mm x 33mm) x 2	
端子	側面	耳機插孔	直徑 3.5 mm 插孔	
		USB1	USB 2.0	
		USB2	USB 3.0	
		SD 卡槽	SD/SDHC	
		影音輸入	視頻輸入, 音頻輸入	
		HDMI 1	HDMI (HDMI 輸入) (480I, 576I, 480P, 576P, 720P/50Hz, 720P/60Hz, 1080I/50Hz, 1080I/60Hz, 1080P/50Hz, 1080P/60Hz, 1080P/24Hz, 2160P/30Hz)	
	下面	天線	UHF/VHF 75 Ω DIN 型插座	
		LAN (區域網絡)	網絡插座	
		色差輸入	色差輸入 (480I, 576I, 480P, 576P, 720P/50Hz, 720P/60Hz, 1080I/50Hz, 1080I/60Hz), 音頻輸入	
		HDMI 3	HDMI (HDMI 輸入) (480I, 576I, 480P, 576P, 720P/50Hz, 720P/60Hz, 1080I/50Hz, 1080I/60Hz, 1080P/50Hz, 1080P/60Hz, 1080P/24Hz, 2160P/30Hz)	
	後面	HDMI 2	HDMI (HDMI 輸入) (480I, 576I, 480P, 576P, 720P/50Hz, 720P/60Hz, 1080I/50Hz, 1080I/60Hz, 1080P/50Hz, 1080P/60Hz, 1080P/24Hz, 2160P/30Hz)	
		服務專用端子 1	僅用於服務	
	服務專用端子 2	僅用於服務		
屏幕顯示的語言			英文 / 中文 (簡體) / 中文 (繁體)	
電源要求			交流 110–240 V, 50Hz	
整機消耗功率 (備用)			151W (0.5W)	225W (0.5W)
重量	不包括底座		26.5 kg	36.0 kg
	包括底座		28.0 kg	37.5 kg
操作溫度			0 °C 至 +45 °C	
<ul style="list-style-type: none"> 作為不斷改進產品性能的方針之一, SHARP 公司保留為改進產品而改變設計與規格不需事先通知的權利。 				

附錄

輪廓圖

LC-40S3H

單位：毫米

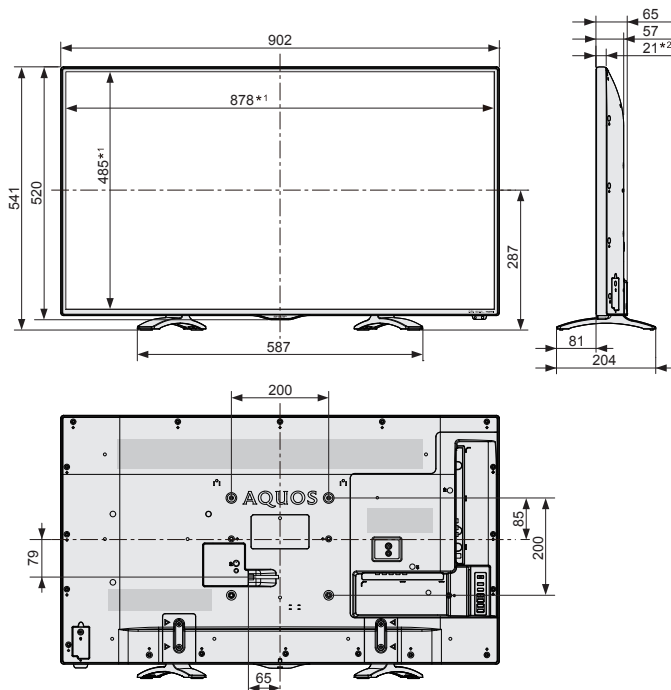

LC-48S3H

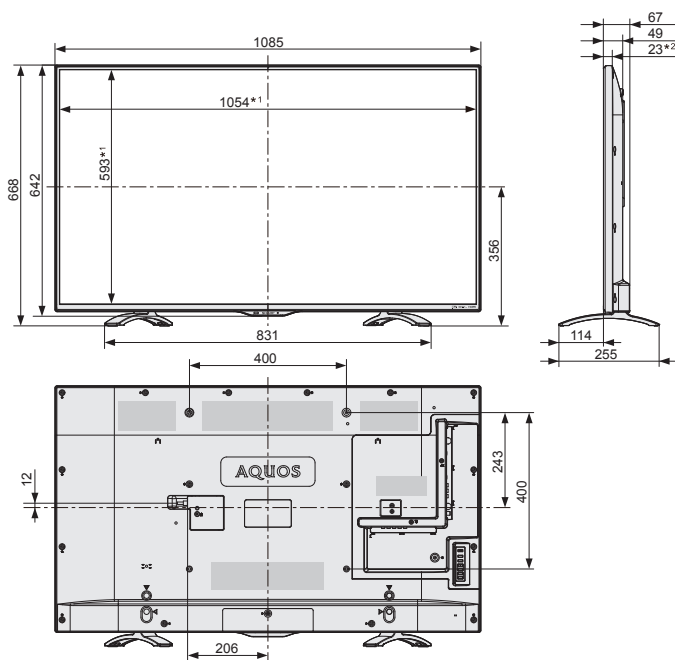

*1 有效區域
*2 最薄的部份

附錄

LC-55S3H

單位：毫米

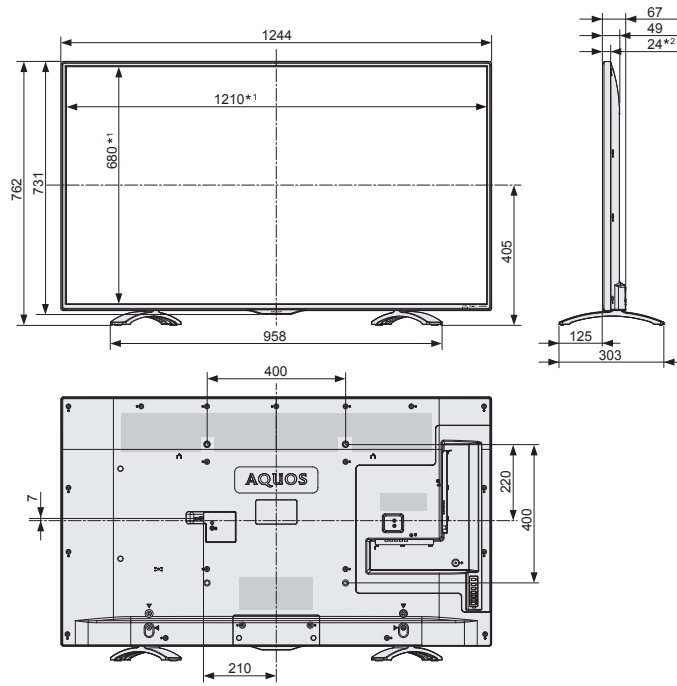

LC-58S3H

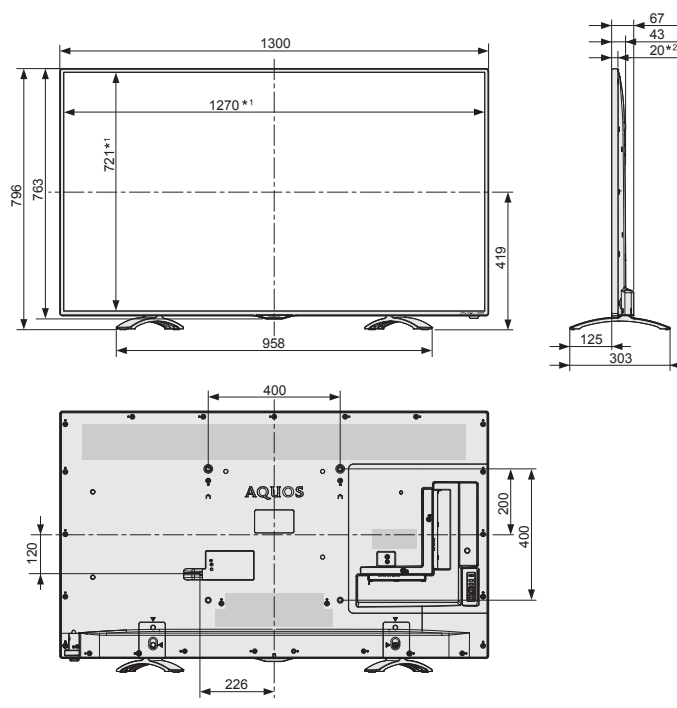

*1 有效區域
*2 最薄的部份

附錄

LC-65S3H

單位：毫米

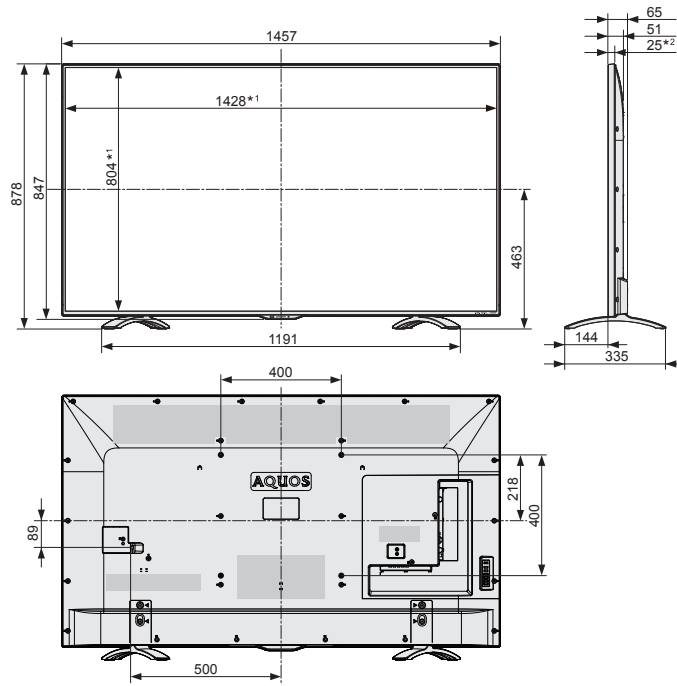

*1 有效區域
*2 最薄的部份