

SHARP



Refrigerant; R600a
Insulation blowing gas; Cyclopentane

冷媒種類 ; R600a
絕緣發泡材主要成份 ; 環戊烷

香港電器安全規格
(國際電工委員會規格適合)

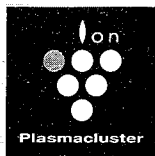
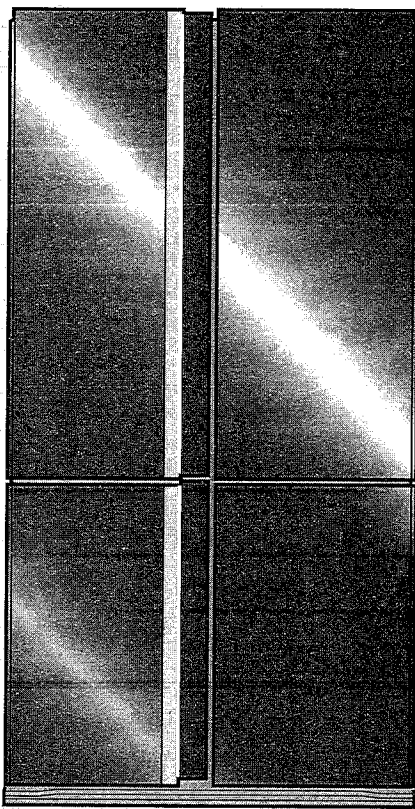

Device of this mark is a trademark of Sharp Corporation.
Plasmacluster is a registered trademark or a trademark of Sharp Corporation.

SJ-FS810V

REFRIGERATOR - FREEZER OPERATION MANUAL

CONTENTS

• WARNING	3
• CAUTION	3
• INSTALLATION	4
• DESCRIPTION	5
• OPERATION	7
• AUTOMATIC ICE MAKER	13
• STORING FOOD	16
• CARE AND CLEANING	17
• BEFORE CALLING FOR SERVICE	18

原裝進口雪櫃 使用說明書

目錄

• 警告	19
• 安全注意事項	19
• 安裝	20
• 各部位名稱	21
• 使用方法	23
• 自動製冰器	29
• 食品的儲存	32
• 保養	33
• 送修之前的初步檢查	34

ENGLISH

中文

感謝您購買 SHARP 產品。在使用 SHARP 雪櫃之前，為使您能夠充份使用您所購買的雪櫃，請仔細閱讀本使用說明書。

僅限於家庭用途

- 這個雪櫃僅限於家庭用途，使用雪櫃的環境溫度為 +5°C 和 +43°C 之間。
- 雪櫃不應受到 -10°C 或以下的溫度為一段長時間。

警告

- 雪櫃含有易燃製冷劑（R600a：異丁烷）和絕熱發泡氣體（環戊烷）。為防止著火和爆炸，請遵守以下規則。
 - 雪櫃內部及後側的製冷系統內含有製冷劑。請務必避免任何尖銳的物體碰觸製冷系統。
 - 請勿使用機械設備或其他方式來加速除霜過程。（此雪櫃已採用自動除霜系統。）
 - 請勿在雪櫃內使用電器。
 - 僅使用冷藏室燈的特定部件。
 - 請勿堵塞雪櫃周圍的開口。
 - 請勿在雪櫃附近使用易燃性噴霧劑，例如噴漆，否則可能會導致爆炸或火災。
 - 如果雪櫃的冷卻系統上有開孔，請勿接觸牆壁電源插座，也勿使用明火。打開窗戶，使房間空氣流通。然後聯繫 SHARP 認可的售後服務中心進行維修。
 - 請妥善處理雪櫃。雪櫃請運送至可燃性製冷劑及絕熱發泡氣體廢料處理廠。
- 請勿儲藏高揮發性物質和易燃性物質，如乙醚、汽油、丙烷氧、粘合劑、純乙醇等。此類物質有爆炸之危險。
- 電源插頭上積滿灰塵是引起火災的原因。因此，請時常將其擦淨。
- 請勿改裝雪櫃。修理技術人員以外的人員拆卸和修理本機，會導致火災、觸電和受傷。
- 請勿觸摸自動製冰器（儲冰盒的上部）的機械部件。對製冰器進行操作可能會導致受傷。
- 確保雪櫃在等候處理的過程中不會給兒童帶來危險。（例如拆除門環以防兒童不慎卡入。）

安全注意事項

- 由於壓縮機單元或者其外圍部件在操作過程中將變得非常燙手，千萬不要去觸摸，否則，將會被金屬邊緣燙傷。
- 不要用濕手去觸摸冷凍室內的食品 and 金屬製容器。恐會導致手凍傷。
- 請勿使用延長的電線或轉換插頭。
- 因為瓶裝或罐裝飲料凍結後會碎裂，因此，請勿將這類東西放進冷凍室內。
- 在安裝或移動的過程中，請確保電源線完好無損。如果電源插頭或電源線出現鬆動等情況，請勿插入電源插頭。否則會有觸電或引發火災的危險。
- 拔出電源插頭時，請不要只拉住電源線，應該拿住插頭端拔出。拉扯電源線會導致觸電和著火。
- 電源線損壞時，請到 SHARP 的售後服務中心更換。因為需要特定的電源線。
- 萬一發生瓦斯氣漏事故，請勿用手去觸摸雪櫃和插頭，要打開窗戶通風。
- 請勿將裝有液體或非穩定物質的容器放在雪櫃上。
- 此雪櫃適合 8 歲及以上的兒童使用。在有符合電器使用安全的監督或指導及了解潛在危險的前提下，此雪櫃也適合身體、感官或智力方面有缺陷的殘障人士、或者缺乏相關經驗或知識的人士使用。禁止讓兒童玩弄雪櫃。在無任何監督的情況下，兒童不得對雪櫃進行清潔及維修保養。

警告

■ 請勿將雪櫃設置在濕氣多及濺得到水的地方。這樣會因絕緣失效而導致漏電。而且有時會在雪櫃外側結露。

- 1** 雪櫃的周圍應確保足夠的通風空間。
- 圖中顯示出安裝雪櫃所需要的最低限度的空間。耗電量的測試需在不同空間條件下進行。
 - 雪櫃周圍的空間越大，雪櫃運行時的耗電量越小。
 - 若在小於以下圖所示尺寸的空間內使用雪櫃，可能會導致裝置溫度升高，噪音加大和其他故障。

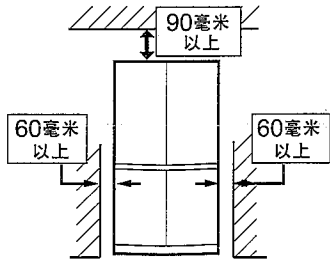

· 雪櫃後部與牆體之間的空間距離應為大於 60 毫米且小於 75 毫米。若此空間大於 75 毫米，切勿觸摸在運行中過熱的壓縮機以及外圍部件，以免受傷。

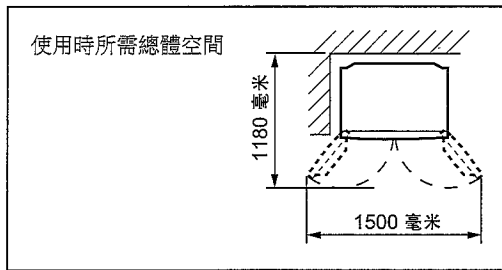

- 2** 請利用前面的兩個調整腳，將雪櫃平穩地安裝在地板的水準位置上。

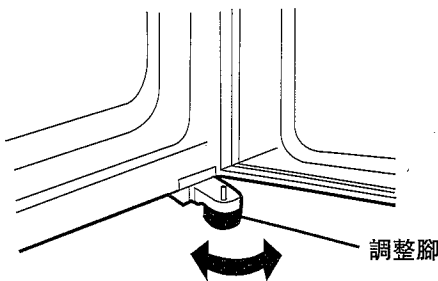

- 3** 當左右門沒有完全對準時通過調整腳來調整。

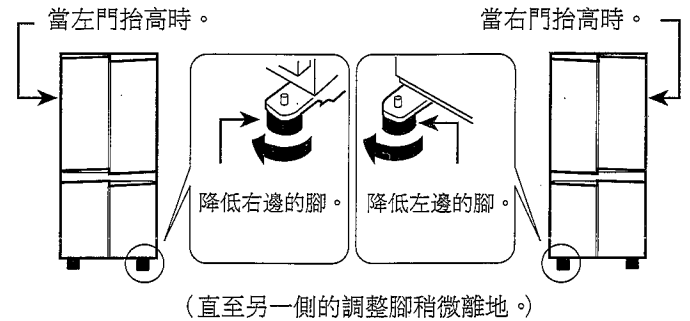

- 4** 卸下雪櫃櫃體下部的 4 顆螺絲，然後用卸下的 4 顆螺絲安裝調整腳蓋（在冷藏室內）。

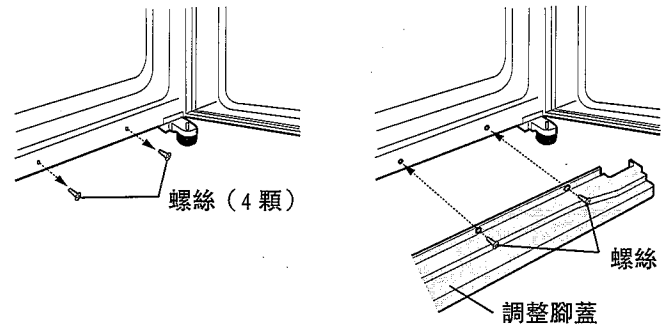

請注意

- 設置雪櫃時要充分考慮便於插拔電源插頭。
- 請勿將雪櫃放在直接照射到陽光的地方。
- 請勿將雪櫃放在發熱機器的旁邊。
- 在打開雪櫃門的狀態下插入電源插頭時，雪櫃門警報器會響起，但這現象並不異常。關上雪櫃門後報警就會停止。

在使用雪櫃前

用溫水浸泡過的軟布清潔雪櫃內部。如果使用肥皂液，請用水徹底擦掉殘留肥皂液。

各部位名稱

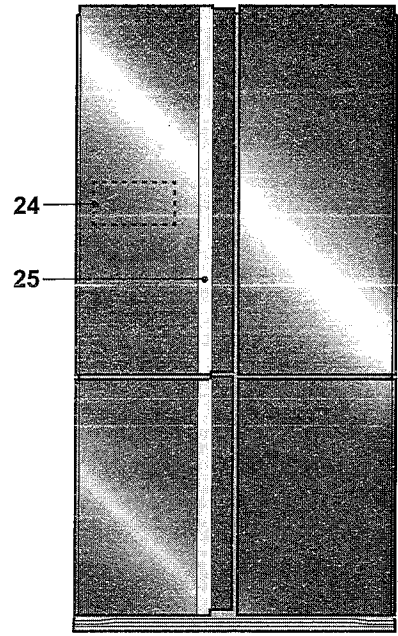
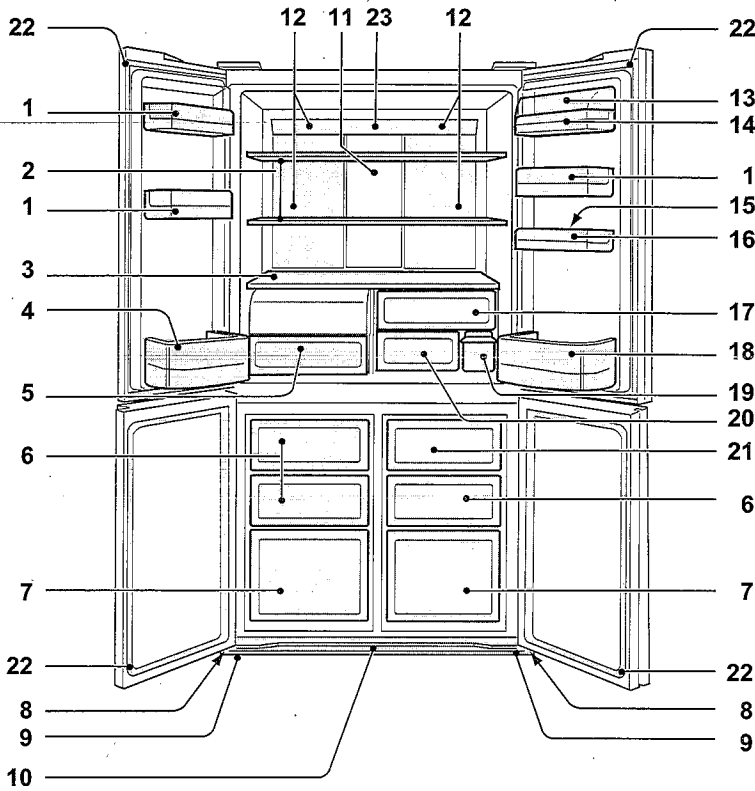

1. 門架 (3 個)
2. 冷藏室層架 (2 個)
3. 層架
4. 瓶架 (左)
5. 高度密封的蔬果保鮮室
當拉出此盒時，則蔬果保鮮盒蓋打開。
6. 冷凍盒 (小) (3 個)
7. 冷凍盒 (大) (2 個)
8. 移動輪子 (4 個)
9. 調整腳 (2 個)
10. 調整腳蓋
11. 混合冷卻面板
本面板從後部受到冷卻，從而間接地使雪櫃冷藏室變涼。這是一種冷藏食物的溫和方法，不會使食物暴露在冷氣流之中。
12. LED 燈
13. 小物品架蓋
14. 小物品架
15. 蛋架
16. 蛋盒
17. 水果盒
18. 瓶架 (右)
欲存放較大瓶子時，請將隔離板往後移。
19. 水箱
20. 保鮮盒
21. 儲冰盒
為防止儲冰盒損壞，請勿在儲冰盒內製冰或放入油脂類。

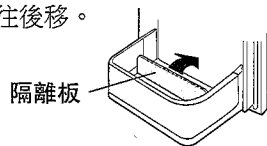
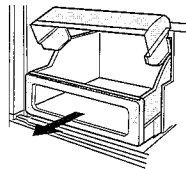

22. 門封 (4 個)
23. 指示燈
雪櫃門開著，燈的顏色會緩慢地從藍色變成橙色。它表明雪櫃內的溫度正在上升。
24. 觸按式控制面板
25. 把手指示器
當自動除菌離子、節約能源與溫度上升標記開始運轉時，指示器將閃爍。
Plasmacluster：藍色
節約能源：綠色
溫度上升標記：橙色

脫臭裝置

已經將脫臭觸媒設置在冷氣的通道上。不需要進行操作和清潔。

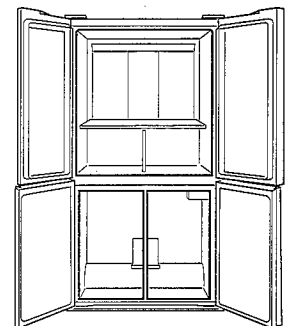

取出內部配件後，可以儲存和適當冷卻更多的食品。



觸按式控制面板

進行操作時，請赤手觸碰按鍵。

照亮控制面板

按  (輸入) 鍵。
通常只顯示  (輸入) 鍵。

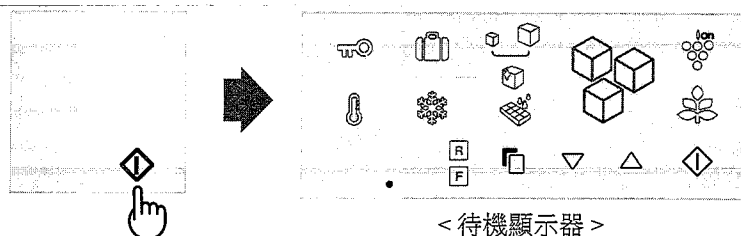

- 面板將亮光並顯示當前設置。
- 在設置好功能之後，如果連續 1 分鐘無操作，將自動回到待機顯示狀態。
- 因此如果再過 1 分鐘仍然無操作，顯示將關閉。

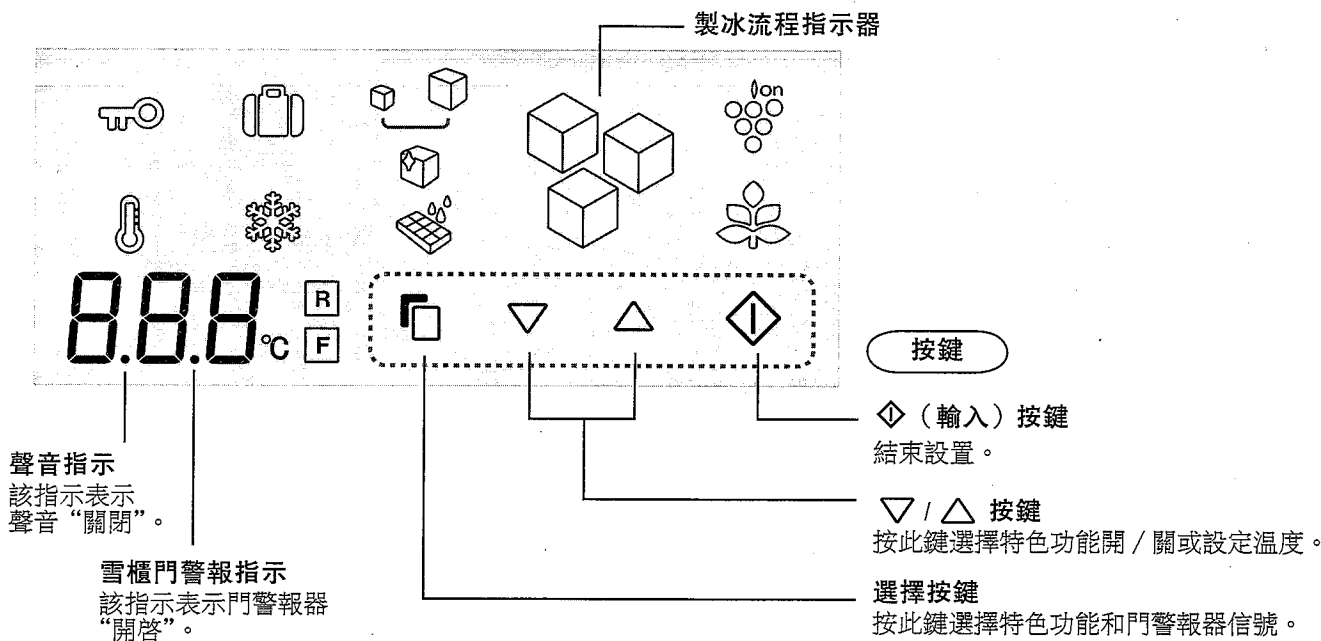

特色功能圖標

運行中的特色功能圖標會發出彩光。

- | | |
|---|--|
|  Plasmacluster |  清潔製冰盤 |
|  節約能源 |  空間模式 |
|  製冰 |  快速冷凍 |
|  製大塊冰 |  兒童安全鎖 |
|  製透明冰 |  溫度上升標記 |

控制溫度圖標

-  冷藏室
-  冷凍室

每次打開雪櫃門時

- 控制面板會亮起，顯示出當前設置。
- 雪櫃門開著的時候，不能進行操作。

再次通電時

- 如果在快速冷凍或製冰盤清潔過程中停電，雪櫃將停止運轉。
- 製冰流程指示器回到初始狀態。
- 其它設置的顯示與停電前相同。

使用方法

Plasmacluster

雪櫃內的離子產生器將向冷藏室釋放出 Plasmacluster。
Plasmacluster 是正離子和負離子的集合體。Plasmacluster 能抑制空氣中的浮游黴菌。

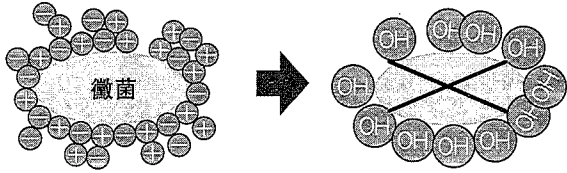

開始操作

- ① 選擇“Plasmacluster”圖標。



- ② 選擇“ON”（開）。

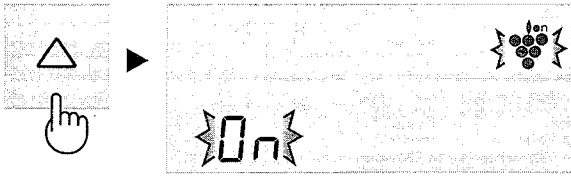

- ③ 結束設置。



此外，把手指示器（藍色）將閃爍 3 次。

把手指示器在運轉中

- 每次打開雪櫃門指示燈都會閃爍。（藍色）
- 如果節約能源狀態也在運轉中，指示器將會閃爍 6 次。（藍色→綠色→藍色→綠色→藍色→綠色）

取消運行

與啓動操作方法相同。
請以步驟 2 選擇“OFF”（關）。



請注意

- 雪櫃內可能有異味。這是離子發生器產生的臭氧的味道。臭氧密度非常小，釋放到雪櫃內的臭氧會迅速分解。

節約能源

想讓雪櫃轉換為節約能量的運轉狀態時，請使用該功能。

開始操作

- 1 選擇“節約能源”圖標。
(圖標為綠色)



- 2 選擇“ON”（開）。



- 3 結束設置。

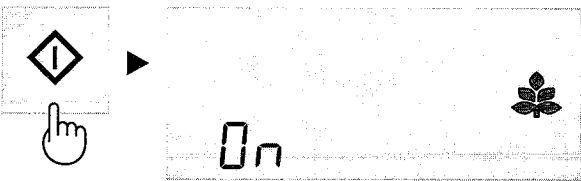

此外，把手指示器（綠色）將閃爍3次。

把手指示器在運轉中

- 每次關閉雪櫃門時，指示器都會閃爍（綠色）。
- 如果也開啓了 Plasmacluster 模式，指示燈將閃爍6次。
(藍色→綠色→藍色→綠色→藍色→綠色)

取消運行

與啓動操作方法相同。

請以步驟2選擇“OFF”（關）。



請注意

- 運轉本功能時，冷藏室與冷凍室的內部溫度將比預設溫度高出約1°C（冷藏室）或約2°C（冷凍室）。這是在預設溫度為3°C（冷藏室）與-18°C（冷凍室）情況下的使用指南。預設溫度的顯示將保持不變。
- 節能效率取決於使用環境（四周溫度，開關雪櫃門的頻率，食物總量）。
- 如果覺得飲料不夠冰涼或製冰太費時，可取消此功能。

節約能量的竅門

- 雪櫃周圍應盡量確保足夠的通風空間。
- 請勿將雪櫃放在陽光直射的地方或發熱機器的旁邊。
- 雪櫃門打開的時間應盡量短暫。
- 請將較熱的食物涼下來以後才保存起來。
- 為使冷氣充分循環，請將食品均勻地放在盤架上。

此模式下的耗電量是根據以下情況中雪櫃性能的國際標準測量而得。

- 如圖所示取下冷凍室中的所有附件。

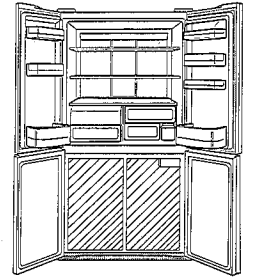

- 空間尺寸。

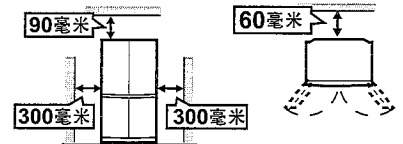

空間模式

當外出旅行或者長時間離家時使用本功能。

開始操作

① 選擇“空間模式”圖標。

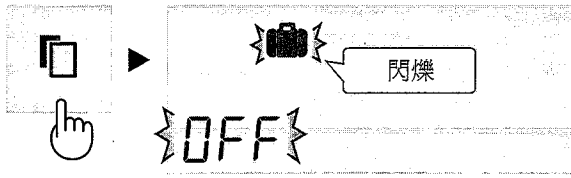

② 選擇“ON”（開）。

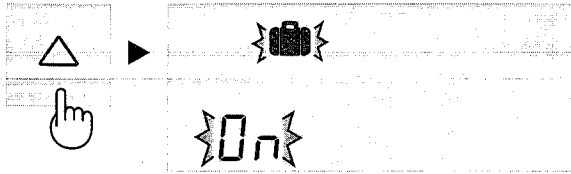

③ 結束設置。



取消運行

與啟動操作方法相同。

請以步驟 2 選擇“OFF”（關）。



請注意

- 冷藏室內的溫度將調節至 10°C。
- 冷藏室中的食品保存期限約為通常運轉情形下的 1/2 至 1/3。
- 請僅在沒有容易腐爛食品的情況下使用。
- 冷藏室內的溫度不能調節。(顯示器上顯示的是“10°C”。)

快速冷凍

可以用本功能製作高質量的冷凍食物，對於家庭冷凍十分便利。

開始操作

① 選擇“快速冷凍”圖標。

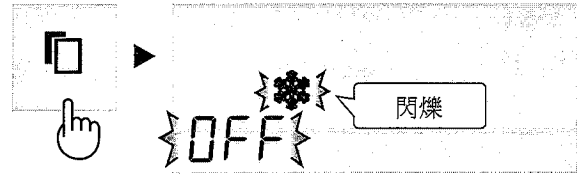

② 選擇“ON”（開）。

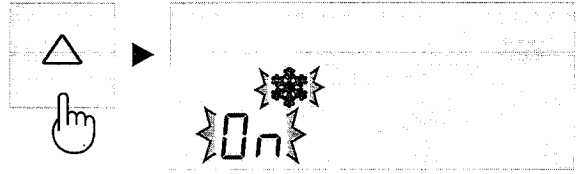

③ 結束設置。

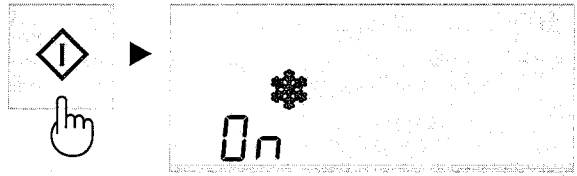

取消運行

與啟動操作方法相同。

請以步驟 2 選擇“OFF”（關）。



請注意

- 快速冷凍在大約兩小時後自動停止。(圖標將會消失。)
- 大件食物不能在單次操作中冷凍。
- 當本功能與除霜功能重疊時，快速製冰可能需要兩小時以上，因為本功能要在除霜之後啟動。
- 當本功能運行之時，盡量避免開門。

🔑 兒童安全鎖

控制面板上的一些關鍵操作可以鎖上。此功能可以防止兒童或者他人無意操作控制面板。

開始操作

- ① 選擇“兒童安全鎖”圖標。

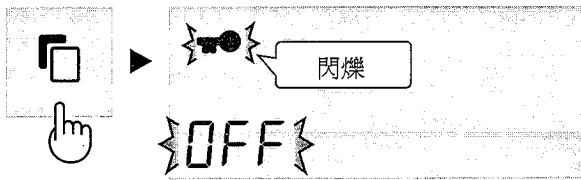

- ② 選擇“ON”（開）。

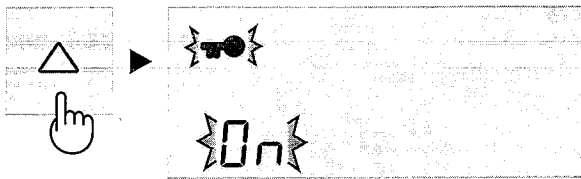

- ③ 結束設置。

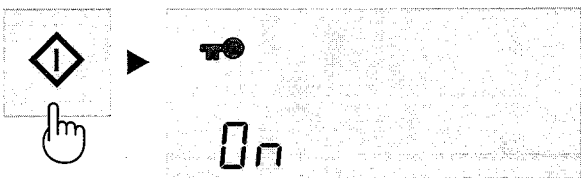

取消運行

與啟動操作方法相同。

請以步驟 2 選擇“OFF”（關）。



🌡 溫度上升標記

此功能運轉時，會顯示由停電或其他原因造成的內部升溫。

開始操作

- ① 選擇“溫度上升標記”圖標。（圖標為橙色）

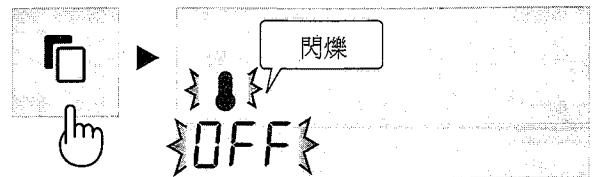

- ② 選擇“ON”（開）。

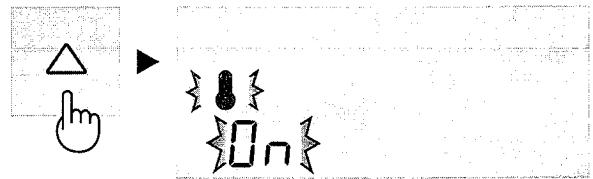

- ③ 結束設置。

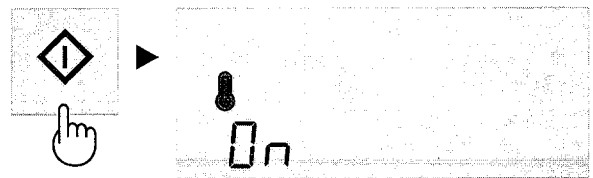

此外，把手指示器（橙色）將閃爍 3 次。

溫度上升指示

· 如果內部溫度變成如下所示，將顯示升溫。

冷藏室：超過 10°C

冷凍室：超過 -10°C

· 食用之前請檢查食物是否變質。

指示

· 圖標將閃爍

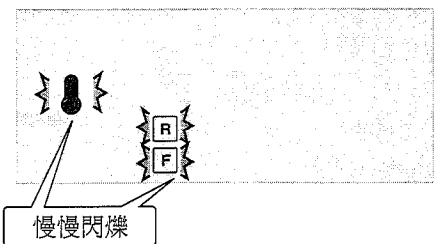

· 把手指示器（橙色）將每隔 30 秒閃爍一次。

如何取消指示器閃爍

圖標閃爍時，按下  鍵。

取消運行

與啟動操作方法相同。

請以步驟 2 選擇“OFF”（關）。





溫度調節

本雪櫃會自動控制溫度。如有需要，請按如下方法控制溫度。

冷藏室

可按 1°C 的溫差在 0°C 至 6°C 之間調節。

- ① 選擇 **R** 圖標。
顯示器會顯示目前選定的預設溫度。

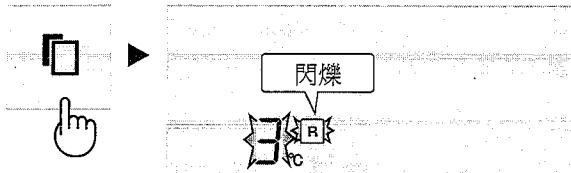

- ② 設置溫度。[Δ : 上升, ∇ : 下降]

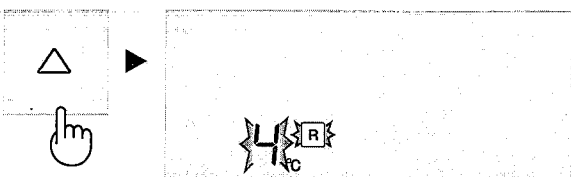

- ③ 結束設置。

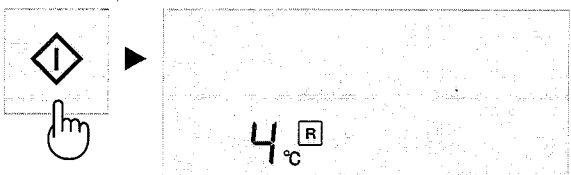

冷凍室

可按 1°C 的溫差在 -13°C 至 -21°C 之間調節。

- ① 選擇 **F** 圖標。
顯示器會顯示目前選定的預設溫度。

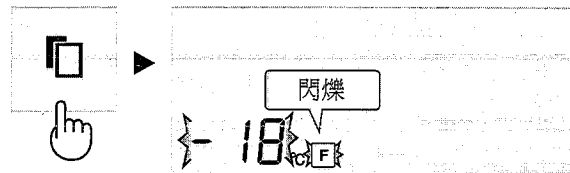

- ② 設置溫度。[Δ : 上升, ∇ : 下降]



- ③ 結束設置。

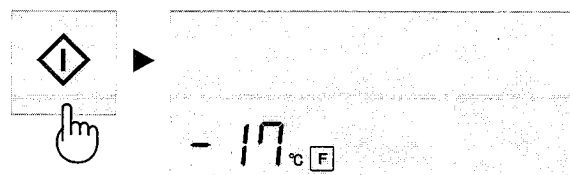

冷凍室和冷藏室的高級設置

根據以下步驟 1 到 3，冷凍室和冷藏室的溫度可按 0.5°C 的幅度來調節。

冷藏室

1. 選擇 **R** 圖標。
2. 按下 \diamond 按鍵持續 3 秒或更多。
顯示器所顯示的目前預設溫度將被改為 3.0 °C
(顯示器將如右圖所示顯示內容)。
3. 按以上步驟 ② 到 ③ 同樣的方法調節溫度。

嘩嘩嘩



如果想以 1°C 的幅度來調節溫度，則再根據步驟 1 到 2 進行操作。

冷凍室

1. 選擇 **F** 圖標。
2. 按下 \diamond 按鍵持續 3 秒或更多。
顯示器所顯示的目前預設溫度將被改為 -18.0 °C
(顯示器將如右圖所示交替顯示內容)。
3. 按以上步驟 ② 到 ③ 同樣的方法調節溫度。

嘩嘩嘩

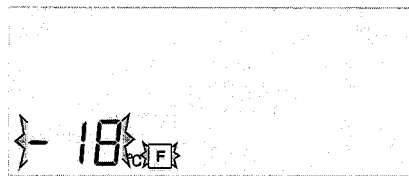

如果想以 1°C 的幅度來調節溫度，則再根據步驟 1 到 2 進行操作。

門警報器

- 先將門警報器設置為“ON（開啓）”狀態。
- 當冷藏室或者冷凍室沒有關閉時，門警報器會響起。
- 門警報器將會在開門1分鐘後響起，並過1分鐘後再次響起（每次響一次）。
- 如果門保持開啓狀態約3分鐘，警報器將會連續響起。

取消運行

① 如下圖所示，選擇雪櫃門警報器指示。



② 選擇“OFF”（關）。



③ 結束設置。

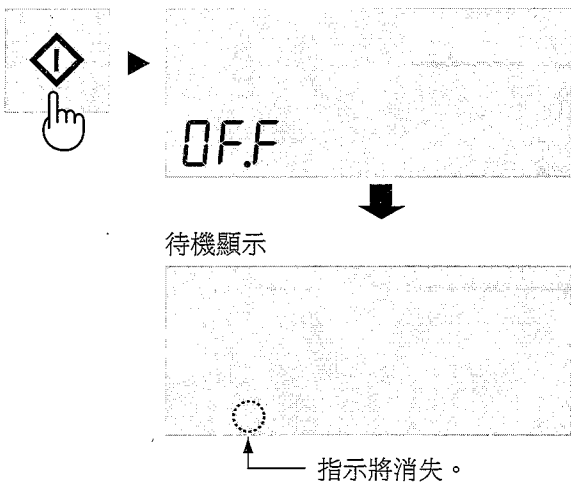

開始操作

與取消操作的方法相同。
請以步驟2選擇“ON”（開）。

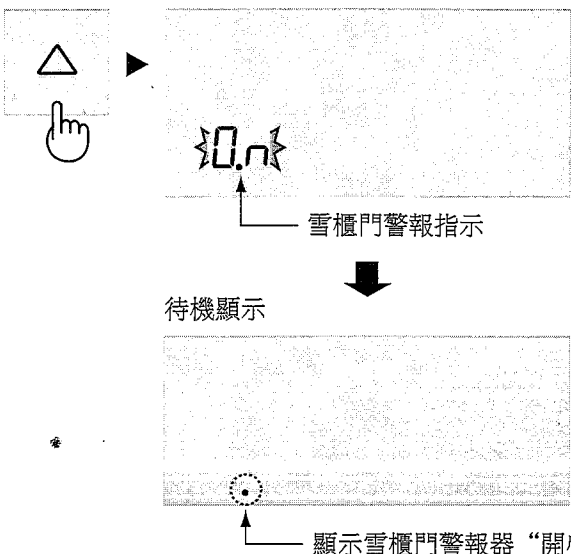

聲音開 / 關

- 先將聲音設置為“ON（開啓）”
- 當您希望更換按鍵操作的聲音以及將冰盤清潔的結束音變為“ON（開啓）”或“OFF（關閉）”時，請使用本功能。

將聲音設置為“OFF（關閉）”

同時按下 ▽ 按鍵和 ◊ 按鍵並持續3秒鐘或更多。

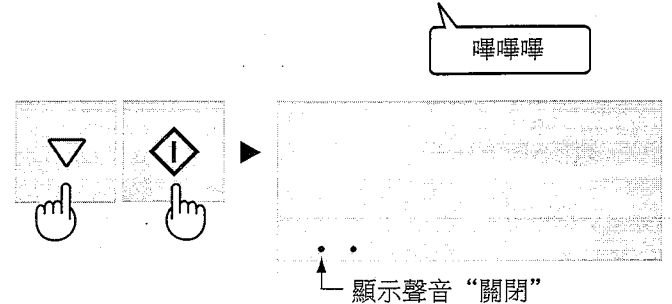

將聲音設置為“ON（開啓）”

再次同時按下 ▽ 按鍵和 ◊ 按鍵並持續3秒鐘或更多。

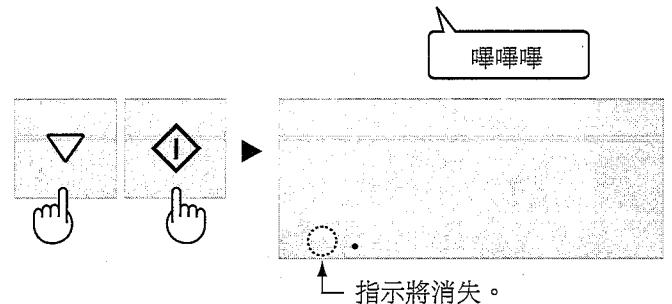

燈開 / 關

- 當打開門時，若需要切換控制台的燈光狀態及把手指示器的“ON（開啓）”或“OFF（關閉）”時，請使用該功能。

設置為“OFF（關閉）”

同時按下 ▲ 按鍵和 ◊ 按鍵並持續3秒鐘或更多。

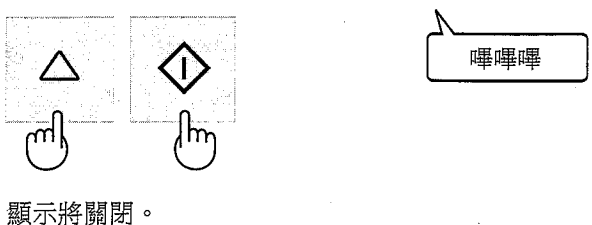

設置為“ON（開啓）”

再次同時按下 ▲ 按鍵和 ◊ 按鍵並持續3秒鐘或更多。

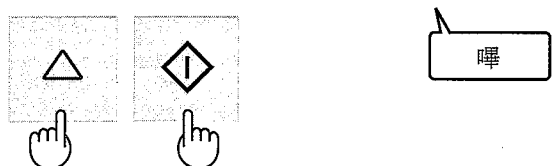

自動製冰器

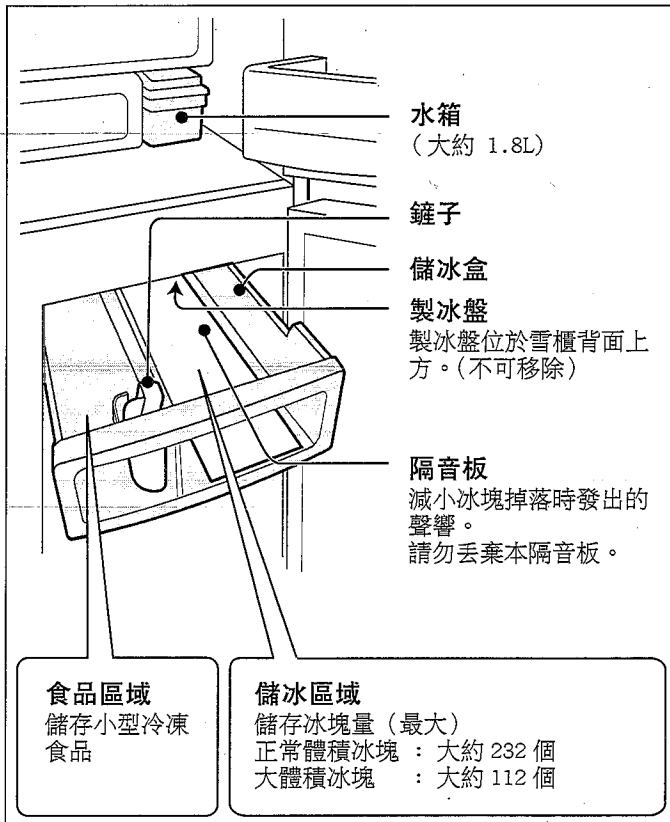

冰塊是如何製造的

注水

- 水從水箱送入製冰盤。



製冰

- 冰塊製作成功。(一次 8 塊)
- 每個週期的冰塊數量有時會有所變化。



排放

- 製冰盤轉動，送出冰塊然後，恢復至“注水”狀態。
- 如果儲冰盒裝滿，製冰盤將不會轉動。

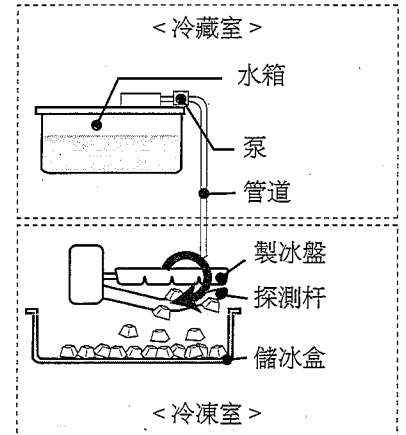

探測杆

探測杆會定期檢查冰塊量。

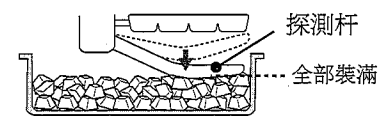

如果冰塊沒有平均分佈，冰塊量將減少。

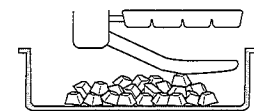

製冰模式的種類

如下所示，共有 5 種製冰模式供您選擇。模式不同，所製冰塊的大小及透明度也不同。

模式	圖標	冰塊大小	冰塊透明度	每次製冰所需時間
製冰“關閉”		—	—	—
正常冰塊		標準	標準	大約 2 小時
大冰塊		大	標準	大約 3 個半小時
透明冰塊 (正常大小)		標準	高	大約 6 小時
透明冰塊 (大尺寸)		大	高	大約 8 小時

請注意

- 同時製作兩種冰塊

冰塊



多面體形狀



- 一次只能選擇一種模式。
- 以上所示的製冰時間僅為在室溫 30°C，溫度調節設置為“Med (中)”，關閉節能且無開關門動作情況下的一個粗略的指數。

改變模式後立即開始製冰

- 改變操作模式後立即製作出來的第一批冰塊不能反映大小和透明度上的變化。
- 這是因為在切換到新模式時製冰盤上仍留有半成冰塊。第二批之後的冰塊就能反映出模式的改變。

在以下情況下製冰耗時更多：

- 室溫偏高。
- 冷卻操作較少，例如，在冬季。
- 儲藏食品較多。
- 雪櫃正在除霜。
- 雪櫃門頻繁打開。
- 當您重新開始製冰操作時。
- 節約能源模式正在運轉。

在以下條件下，冰塊的透明度有所降低：

- 第一次進行製冰。
- 雪櫃其他冷藏室里儲藏了大量食品。
- 節約能源及快速冷凍正在運轉。
- 設置溫度比初始調節溫度要高或低。
(冷藏室：3°C，冷凍室：-18°C)

首次製冰所需準備工作：

- 清洗水箱和儲冰盒。
- 開啓清潔製冰盤模式，清潔製冰盤及管道。(自動製冰器中可能有異味或臟物)。

製冰

警告

只能使用飲用水。

開始操作

首先，將所有的製冰模式設置為“OFF（關閉）”。

① 從四種模式中選擇一種模式。

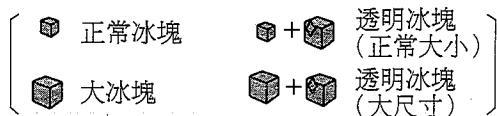

② 選擇“ON”（開）。

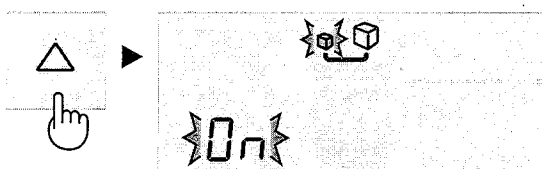

③ 結束設置。



④ 拉出水箱然後往水箱中注水。

- 拿出水箱時請勿使之傾斜，因為水可能會溢出。

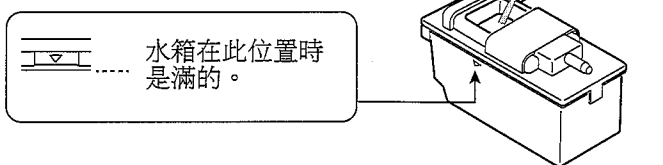

⑤ 設置水箱。

- 將水箱完全插入。水箱只有在完全插入的狀態下才能製作出冰塊。

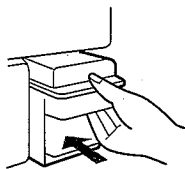

冰塊將自動製作出來

請注意

- 製作第一批冰塊大約需要 24 小時。
- 鑒於確保衛生的原因，即使水箱中還有水剩餘，請每週換水一次。
- 水箱中沒有水時，有時可能會發出吱嘎聲，此種情況為正常情況。

製冰過程指示器

製冰結束時，製冰過程指示器將有以下變化。

指示	條件
	<ul style="list-style-type: none"> · 自動製冰操作已停止。 · 注水後 5 分鐘之內。
	製冰開始。
	<ul style="list-style-type: none"> · 約三分之二的製冰過程已完成。 · 當儲冰盒裝滿時。
	製冰結束。冰塊落進儲冰盒。(控制面板將亮燈顯示完成)
	<p>水箱裡沒水了。往水箱中注水。</p> <ul style="list-style-type: none"> · 即使水箱是空的，打開和關閉雪櫃門也會使指示燈停止閃爍。然而，一小段時間後，指示燈又會重新閃爍。

請注意

- 請勿使用除飲用水外的其他水。請勿使用熱水（耐熱性：60°C），果汁、茶水、蘇打水及運動飲料等。（可能會弄髒內部結構。）可能會導致製冰器故障。
- 如果水箱中水位很低，即使選擇了大冰塊模式也可能製作不出大冰塊。
- 請勿將鏟子或食品放在冰塊上，這將可能導致自動製冰器出現故障（損壞檢測杆等）或盒子拉不出來。請將鏟子放在指定位置。

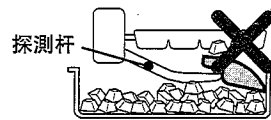
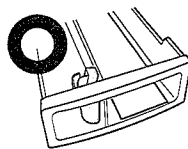

冰塊的突出部位

- 製冰盤上有一些縫隙。因此，從製冰盤出來的冰塊可能會因為這些縫隙而產生突起。
- 這些突起有可能是尖的。將冰塊直接放入口中時請小心。

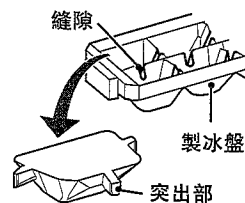

冰塊中的白色以及漂浮物

- 水中的礦物質在水結冰時可能會凝固並變白。水一旦結冰礦物質就不能溶解於其中，因此冰塊溶化後將只剩下漂浮物，但這屬於正常情況。
- 當您使用硬水（例如，水的硬度為 100mg/L 或更高）時，出現這種情況的可能性更高。
- 即使設置透明冰塊模式為“ON”也會出現同樣的情況。

取消製冰模式

- 在夜間或冬季使用該功能。
- 您可將儲冰盒當做冷凍盒來使用。

取消運行

- ① 選擇正在運轉中的製冰模式。

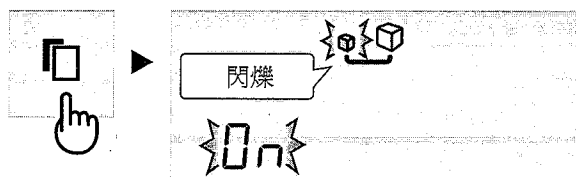

- ② 選擇“OFF”（關）。



- ③ 結束設置。

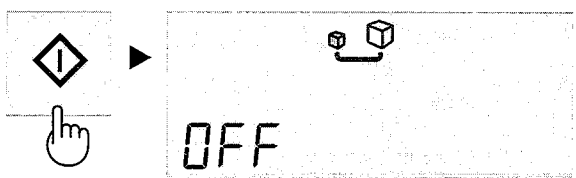

- ④ 倒掉水箱中的水，將水箱完全擦乾並放到初始位置。

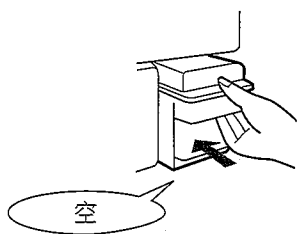

取消製冰之後

- 即使在取消預設的製冰模式之後，製冰器還會進行一次出冰操作，從而製冰盤和檢測杆將運轉。
- 在完成出冰操作後，製冰過程指示器將關閉。

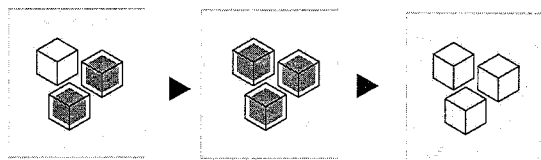

- 製冰過程指示燈關閉前請勿放入任何食物。否則檢測杆可能受損。

再次啟動操作。

請參見“製冰”。

清潔製冰盤

您可以清潔製冰盤和管道。在開始使用雪櫃或在雪櫃長時間未使用的情况下使用該功能。

- 水由水箱強力輸送到製冰盤。
- 一次清潔所排出的水量是 100ml。然而，當開啓大冰塊製作模式時，排水量為 230ml。

準備工作

將水注入水箱然後將水箱放回原位。清空儲冰盒。

開始操作

- ① 選擇清潔製冰盤圖標。

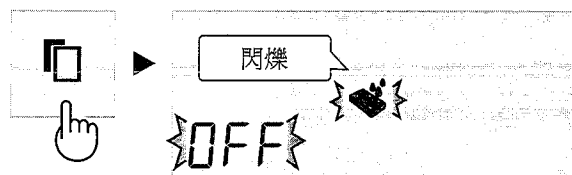

- ② 選擇“ON”（開）。



- ③ 完成設置。（清潔製冰盤模式將啓動）

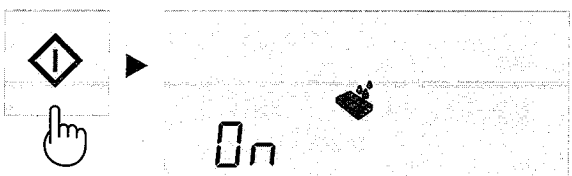

在進行清潔製冰盤操作時需要 40 秒。請勿拉出儲冰盒。

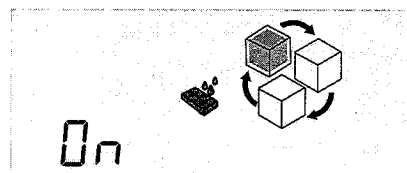

過程指示器將如上圖所示切換。

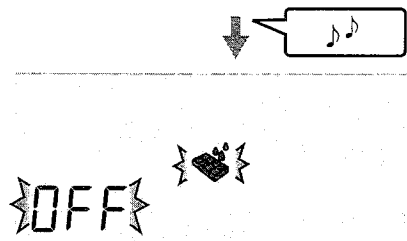

- ④ 再進行步驟 ② 到步驟 ③ 操作。

- ⑤ 最後按下 按鈕。倒出儲冰盒中的水，將儲冰盒徹底擦乾後放回原位。

請注意

一旦完成清潔，將恢復至目前設置的製冰操作。

食品的儲存

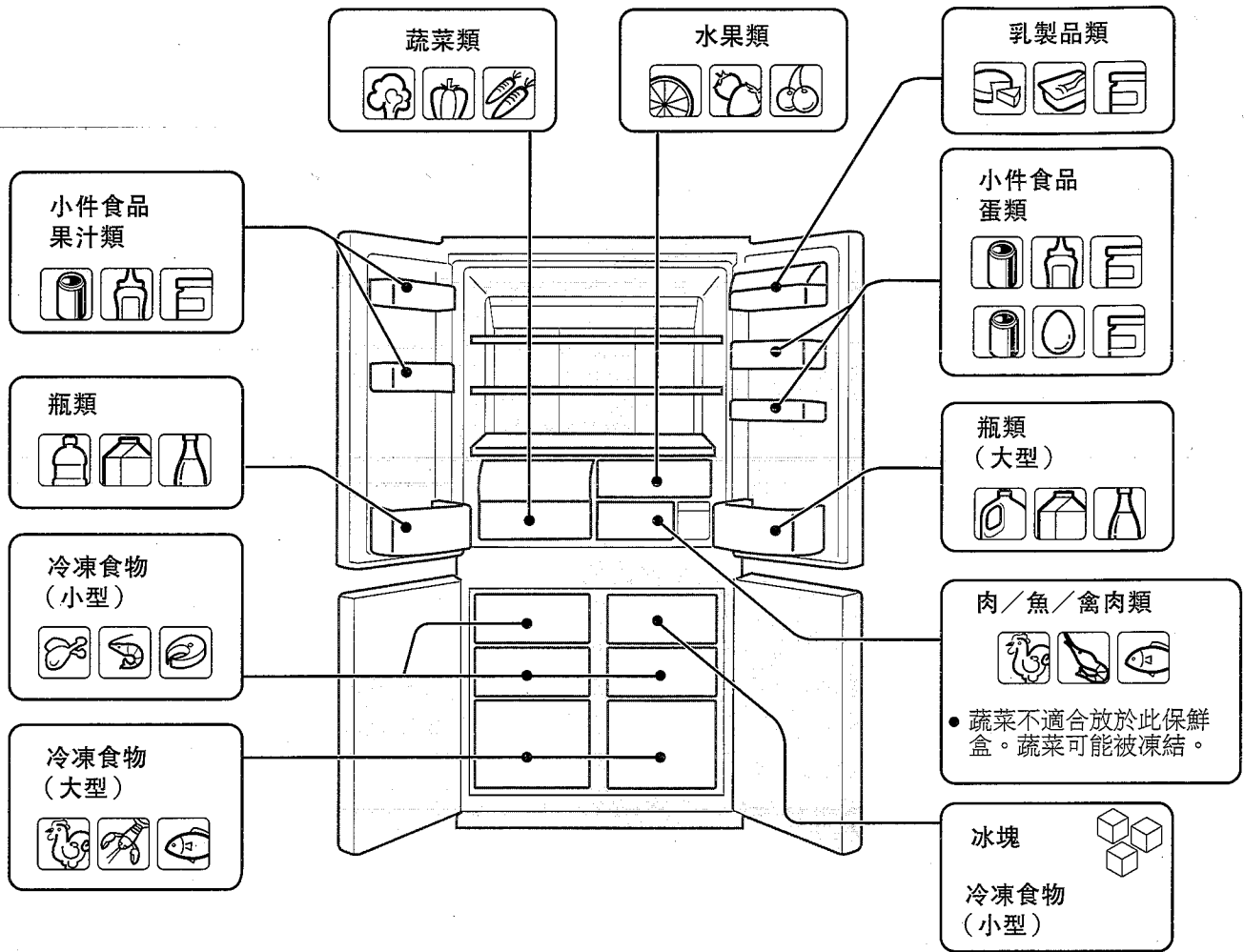

將食品冷藏起來時，食品腐爛的速度就會減緩。要延長易於腐爛食品的保存期限，就應當盡可能選擇較新鮮的食品。下面為延長食品保存期限的簡要介紹，可供您參考。

水果／蔬菜

為盡量減少水份的流失，水果和蔬菜要用保鮮紙及袋子（不封口）之類的塑膠袋輕輕包上，並將其放入蔬果保鮮室或水果盒內。

如存放大量蔬菜，將有水珠形成。這對雪櫃工作或性能無任何影響。請使用乾布擦拭水珠。

乳製品和雞蛋

- 幾乎所有乳製品的外包裝上都標有適當的保存溫度和保存期限。
- 請用箱內的蛋架保存雞蛋。

肉類／魚／禽肉

- 請將其放在容器上，並包上保鮮紙。
- 若是大塊的肉、魚和禽肉，請將其放在盤架的內側。
- 已經煮熟的食品務須用保鮮紙包好，或將其放在密封容器內。

請注意

- 為使冷氣充分循環，請將食品均勻地放在盤架上。
- 請將較熱的食品涼下來以後，才保存起來。如果將較熱的食品放進雪櫃，雪櫃內的溫度會升高，這樣往往很容易導致食品腐爛變質。
- 請勿讓食品和容器擋住使冷氣循環的出風口和吸入口。否則，食品就不能均勻地冷卻。
- 請妥善關好雪櫃門。

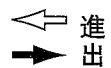
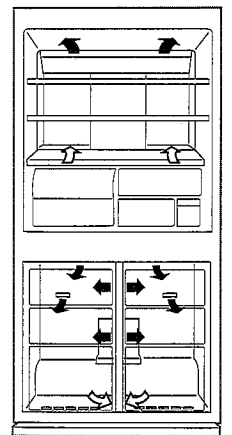

請勿直接將食品放在冷氣出風口旁。這樣會引致食品凍結。

為達到最佳冷凍效果

- 食品質量應當新鮮。
- 若要快速冷凍食品，每次都必須少量放入。
- 食品應進行恰當密封，要封緊或蓋緊。
- 將食品均勻地放入冷凍室。
- 袋子和容器上要標上標示，並寫清楚冷凍食品的內容。

警告

- 為了防止觸電，首先拔掉雪櫃的電源插頭。
- 請勿直接將水灑在雪櫃的內部和外部。這樣會導致生銹及絕緣性能下降。

重要提示

為防止雪櫃內板表面和塑膠部件發生開裂，請遵從如下操作提示。

- 食用油沾上塑膠部件時，請將之擦掉。
- 某些家用化學洗滌劑可能會導致雪櫃損傷，因而只能使用稀釋過的廚房用洗滌劑（肥皂水）。
- 如果使用未稀釋的洗劑或者未徹底擦淨肥皂水，則有可能損壞雪櫃的塑膠部件。

- 1 取出水槽，將其清洗並徹底擦乾以防止水漬或細菌殘留。（每週一次）
- 2 拆下雪櫃櫃體或門上的附件，如盤架。用溫水和廚房用洗滌劑清洗，用水洗清並使之乾透。
- 3 雪櫃內部要用浸泡在廚房用洗滌劑的溫水裡的布塊擦洗。然後，用冷水將肥皂水擦乾淨。
- 4 雪櫃的外殼沾上污漬時，請用柔軟的布塊擦洗。
- 5 雪櫃門封要用廚房用洗滌劑的溫水和牙刷洗淨。
- 6 請用乾布擦拭控制面板。

請注意

- 為避免損傷雪櫃，請勿使用強力清潔劑或溶劑（油漆、塗料、拋光粉、汽油、沸水等）。
- 供電中斷時，請等待至少 5 分鐘之後再重新接通電源。
- 一塊玻璃盤架約重 3kg。從箱內抽出或搬運時請小心托牢。
- 在雪櫃內請勿使物體掉落，或用物體強烈碰撞內壁。否則可能導致內壁破裂。

除霜

本雪櫃透過獨特的節約能源系統，完全實現自動除霜。

當冷藏室內燈損壞時

請聯繫 SHARP 授權的服務代理商要求更換冷藏室內燈。非專業服務人員不得更換冷藏室內燈。

搬運時

· 搬運前，按照以下步驟清空製冰盤。

- ① 清空水箱及儲冰盒。
- ② 將製冰盤清潔模式設置為“ON（開啓）”狀態。（請參見“製冰盤清潔”）
- ③ 大約 40 秒。然後，在聽到結束聲音後清空儲冰盒中的水或冰。

· 為盡量減少水份的流失，水果和蔬菜要用保鮮紙及袋子（不封口）之類的塑膠袋輕輕包上，並將其放入蔬果保鮮室或水果盒內。

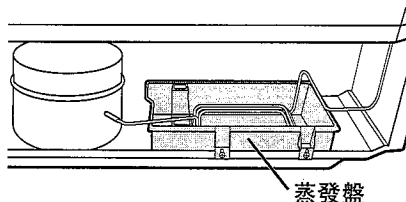

· 移動車輪使雪櫃可以前後移動。

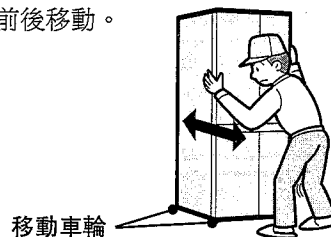

· 請用雪櫃背面和底部的把手進行搬運。

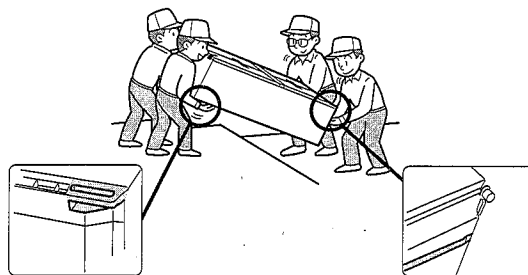

切斷雪櫃的電源時

長期出門的時候，如果要切斷雪櫃的電源，請取出雪櫃內的全部食品，並將內部徹底擦洗乾淨。請從插座上拔出電源插頭，並打開雪櫃門。

送修之前的初步檢查

送修之前，請對下列地方進行檢查。

問題	對策
雪櫃外箱有時會變熱。	這並非異常。防止結露的熱導管裝在機身的內部。
雪櫃發出噪聲時。	雪櫃如發出下述聲音，這並非異常。 <ul style="list-style-type: none"> · 運轉開始時，壓縮機發出較大的噪音 --- 不久聲音會變小。 · 壓縮機每日一次發出較大噪音 --- 緊隨自動除霜操作之後發出的運轉聲。 · 液體流動的聲音（咕嚕聲、嘶嘶聲） --- 冷媒在管道內流動的聲音（聲音時而會變得較大）。 · 劈啪聲或吱嘎聲，吱吱聲 --- 冷卻時內壁和內部零件膨脹和收縮的聲音。
雪櫃內部和雪櫃外側結霜或結露。	在下列情形下有可能發生這種現象。請用濕布擦掉霜，用乾布擦掉露珠。 <ul style="list-style-type: none"> · 周圍溫度較高時。 · 頻繁開啓雪櫃門時。 · 雪櫃內存放水分較多的食品時。（請用保鮮紙包上）
冷藏室的食品結凍。	<ul style="list-style-type: none"> · 是否長期冷藏室溫度調節為 0°C 下使用冷藏室？ · 是否長期冷凍室溫度調節為 -21°C 下使用冷藏室？ · 在周圍溫度較低時，即使將冷藏室溫度調節控制到 6°C，食品有時也會被凍結。
雪櫃內部有異味。	<ul style="list-style-type: none"> · 請將氣味較強的食品用保鮮紙包起來。 · 脫臭裝置不能去掉所有異味。
控制面板不工作。	在以下情況下可能出現此情形。 <ul style="list-style-type: none"> · 面板或手指被液滴、油脂等所玷污。 · 觸碰面板時，請佩戴手套或是在手指、指甲或其他物體上粘貼創可貼。 · 膠紙或膠帶附著於按鍵上。 · 觸碰位置應稍稍偏離按鍵。 · 操作時間不足導致按鍵無法正常工作。

製冰

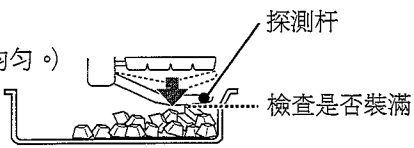
問題	對策
製冰器不能做出冰塊。	<ul style="list-style-type: none"> · 水箱中有水嗎？（如否，製冰過程指示器會閃爍） · 水箱是否放置好？ · 您是否將鏟子或其他食品遺留在儲冰盒中？ · 是否所有製冰模式都設置為“OFF（關閉）”狀態？ · 冰塊是否都堆積在儲冰盒的後面？（將冰塊放置均勻。） · 嘗試製冰盤清潔操作。如果製冰盤清潔操作正常，請等一天。又可以製冰了。 
冰塊製作慢。	<ul style="list-style-type: none"> · 製冰操作是否剛剛重啓？ · 是否剛在水箱中注入飲用水？
冰塊很小，變圓或連在一起。冰塊中有突起或小孔。	<ul style="list-style-type: none"> · 冰塊可能會變小或連在一起，特別是在給水前後。 · 如果冰塊已儲存很長時間，則冰塊有可能變小，變圓或連在一起。 · 您可能看到的突起源自製冰盤中的縫隙。 · 小孔源自冰塊中的氣泡。氣泡可能會連起來形成更大的孔。
冰塊有異味。	<ul style="list-style-type: none"> · 水箱中的水是否時間過長或有異味？ · 水箱中是否殘留有用於清潔水箱的清潔劑或漂白劑？ · 如果冰塊長時間不使用，異味可能會轉移到其他冰塊。
即使進行製冰盤清潔操作也沒有水或冰塊出來。	<ul style="list-style-type: none"> · 儲冰盒是否裝滿了冰塊？你是否將鏟子或其他食品遺留在儲冰盒裡？（清空儲冰盒） · 水箱中有水嗎？

經檢查後仍需要送修時

請與就近的 SHARP 售後服務中心洽詢。

SHARP
SHARP CORPORATION